

SISTEMI DI ASPIRAZIONE

EXCOM hybrid 1-5

EXCOM hybrid A1-A5

VAC 1s

META Tower 2-5/A2-A5

Accessori



Aspirazione a secco/umido

Per 1 - 15 riuniti

Depressione fino a 180 mbar

SOLUZIONI EFFICIENTI

Le prestazioni dei sistemi "EXCOM hybrid / VAC" sono sinonimo di tecnologia di aspirazione ad elevata potenza. L'elevata depressione costante dei sistemi di aspirazione METASYS offre un ambiente ottimale dove viene garantita il trattamento sicuro dei pazienti. L'assenza di un'aspirazione continua comporta la formazione di accumuli di liquidi nella bocca del paziente compromettendo il trattamento. Inoltre, gli strumenti rotanti favoriscono la formazione di aerosol che, a sua volta, costituisce un rischio di infezioni.

1 EXCOM hybrid: Aspirazione a secco o ad umido - Non fa differenza

EXCOM hybrid riunisce in un'unica apparecchiatura la tecnologia di aspirazione a secco e ad umido. A prescindere dal tipo di contesto e dal sistema di aspirazione, che sia ad umido o a secco, la stessa apparecchiatura può essere utilizzata per entrambi i sistemi di aspirazione. Ciò permette ai dentisti e ai progettisti di studi odontoiatrici di usufruire di una vasta flessibilità nella progettazione perché consente la combinazione di due diversi sistemi di aspirazione o la loro sostituzione nel corso degli anni.

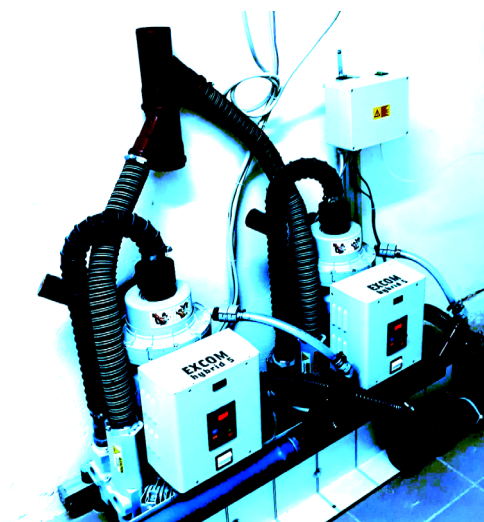
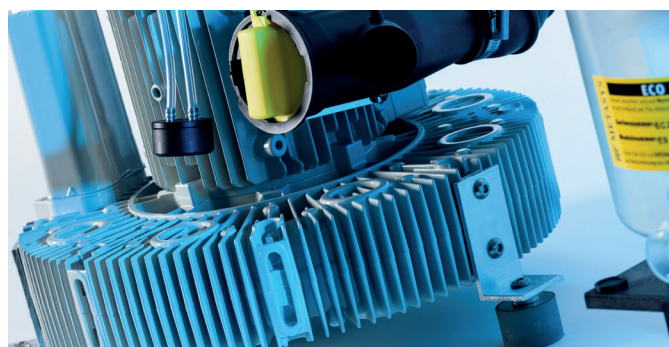

2 Prestazioni elevate senza perdite

In base alle esigenze di uno studio odontoiatrico con i sistemi di aspirazione METASYS è possibile trovare la soluzione più adatta. Sono disponibili soluzioni fino a 15 riuniti che non comportano nessuna perdita di aspirazione e nessuna limitazione nel trattamento dei pazienti. Pertanto, nella fase di progettazione è fondamentale calcolare in modo corretto il fabbisogno di aspirazione.

3 EXCOM hybrid + ECO II: Aspirazione ad umido con separazione d'amalgama

Ogni sistema di aspirazione EXCOM hybrid può essere completato con un modulo per la separazione d'amalgama centralizzato, certificato ISO, soddisfacendo, in questo modo, tutti i requisiti di legge previsti per la separazione dell'amalgama. I separatori d'amalgama ECO II ed ECO II Tandem convincono per il loro funzionamento esente da manutenzione e per la loro installazione semplice.



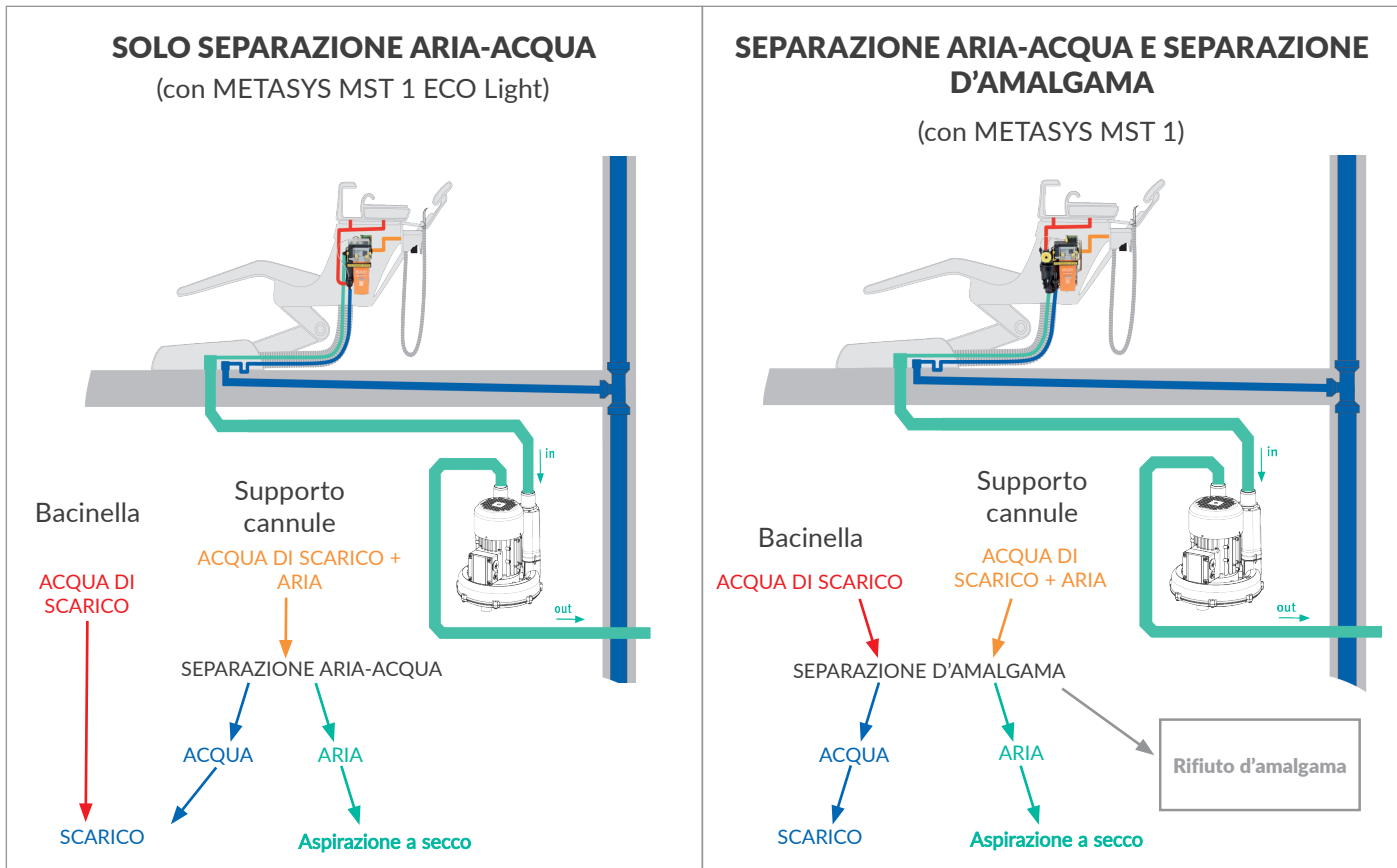
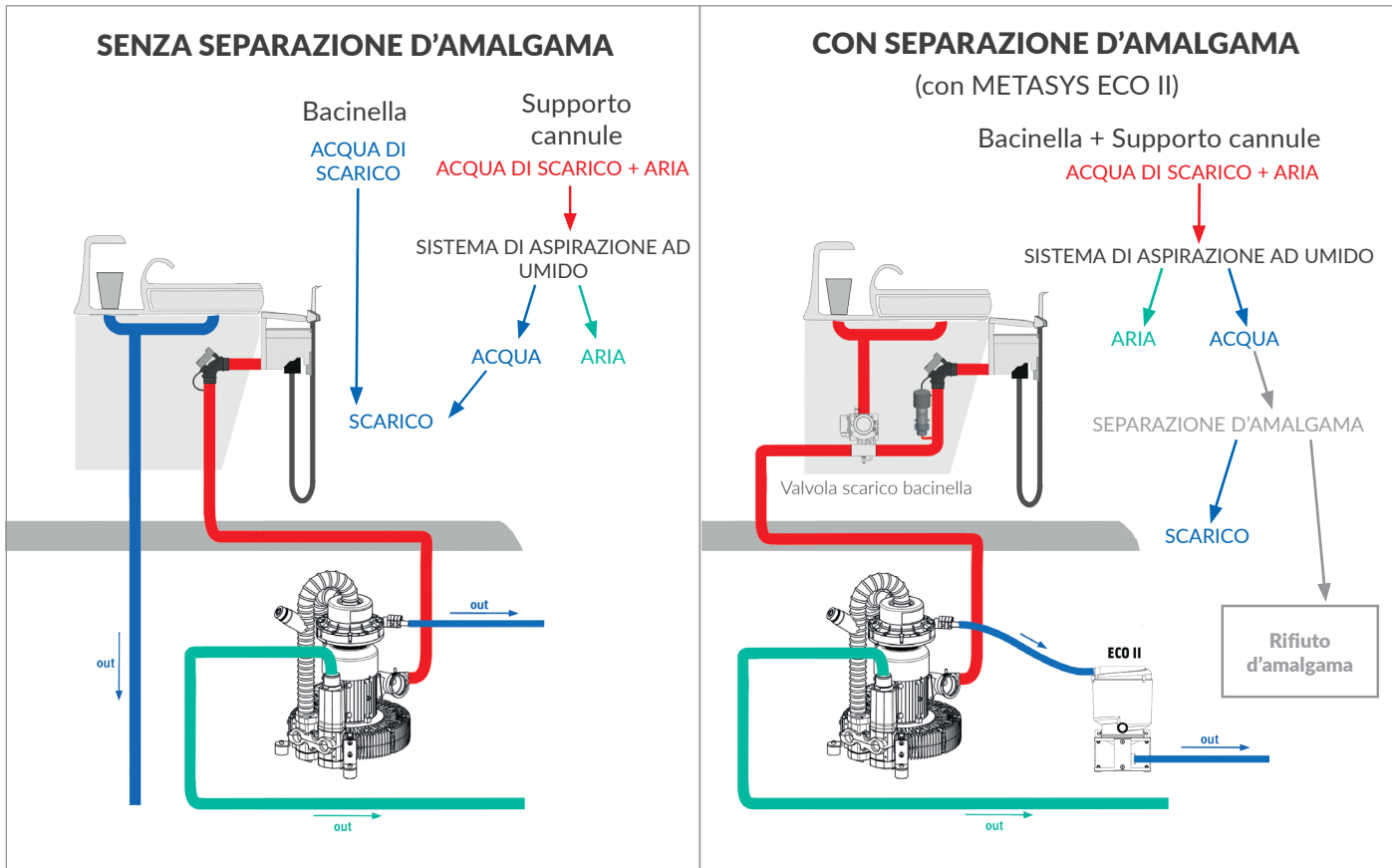

QUALITÀ IN TUTTI I DETTAGLI

Rotore separatore centrifugo

Modulo separatore che, grazie alla forza centrifuga, garantisce una separazione continua e perfetta anche in presenza di un carico elevato di schiuma. Le funzioni durature di una soffiante sono garantite solo se la separazione è affidabile.



Regolazione della depressione tramite inverter

La depressione è regolata mediante un comando di frequenza che garantisce, a seconda delle esigenze di prestazione, una continua depressione elevata di 180 mbar sulla cannula. Inoltre, la funzione a frequenza variabile riduce notevolmente il consumo di energia.

*solo con EXCOM hybrid 5

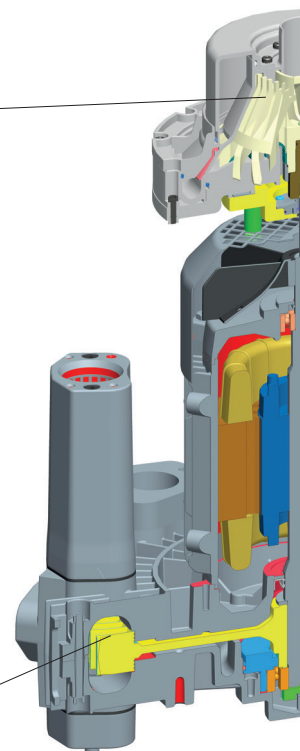

Girante della soffiante in alluminio

La girante in alluminio garantisce un funzionamento durevole. Non vengono utilizzati giranti in plastica.

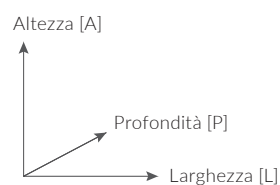

	EXCOM hybrid 1s 104000001*	EXCOM hybrid 1 104000005	EXCOM hybrid A1 104000011
Codice articolo	104000001*	104000005	104000011
Alimentazione elettrica	230 V AC	230 V AC	230 V AC
Frequenza	50 / 60 Hz	50 / 60 Hz	50 / 60 Hz
Assorbimento di corrente max.	3,5 / 4,5 A	6,7 A	6,7 A
Potenza motore elettrico	0,55 / 0,63 kW	0,94 / 1,1 kW	0,94 / 1,1 kW
Temperatura ambiente max.	40 °C	40 °C	40 °C
Volume aspirato	1100 l/min	1100 / 1300 l/min	1100 / 1300 l/min
Ambito di depressione regolata	120 / 140 mbar	180 mbar	180 mbar
Emissione sonora	63 dB(A)	57 / 62 dB(A)	57 / 62 dB(A)
Emissione sonora con insonorizzanti	54 dB(A)	45 / 49 dB(A)	45 / 49 dB(A)
Dimensioni (H x W x D) mm	530 x 350 x 320	570 x 422 x 400	570 x 770 x 400
Dimensioni con insonorizzanti (H x W x D) mm	565 x 387 x 365	785 x 500 x 550	785 x 745 x 550
Peso	15 kg	22 kg	24,5 kg
Peso con insonorizzanti	16,5 kg	59 kg	61,5 kg
Ciclo	100 %	100 %	100 %
Tasso di separazione	-	-	99,3 %
Classe del dispositivo medico	I	I	I

*disponibile anche con centralina

TECNOLOGIA DI ALTISSIMO LIVELLO

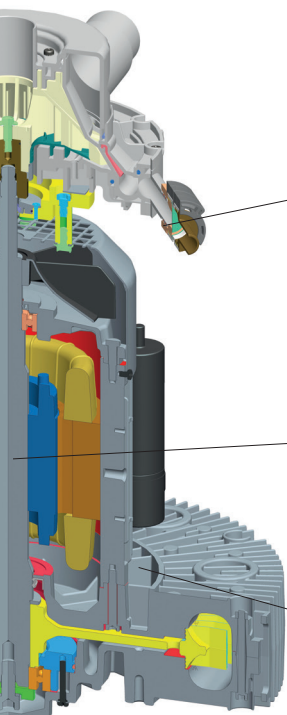

Scolo dell'acqua di scarico

Lo scolo dell'acqua di scarico montato a quell'altezza permette un collegamento comodo allo scarico o ad un separatore d'amalgama. In tal modo non è più necessario nessun lavoro di innalzamento della soffiante.

Un albero unico

Un'unico albero fa muovere sia la soffiante che la separazione determinando il funzionamento contemporaneo di entrambi i moduli. In questo modo, viene escluso il rischio di un possibile passaggio di liquidi da una separazione non funzionante ad una soffiante in funzione.

Alette speciali per l'ottimizzazione del flusso d'aria

Il design speciale delle alette di raffreddamento ottimizzate permette un miglior raffreddamento e una migliore protezione contro il surriscaldamento. Un flusso d'aria di raffreddamento ottimizzato su queste alette permette una rapida riduzione del calore.



EXCOM hybrid 2
104000006

EXCOM hybrid A2
104000012 | 104000013**

EXCOM hybrid 5
104000008 | 104000009

EXCOM hybrid A5
104000014 | 104000015 | 104000016***

230 V AC	230 V AC	230 V AC 400 V AC	230 V AC 400 V AC
50 / 60 Hz	50 / 60 Hz	50 / 60 Hz	50 / 60 Hz
6,7 A	6,7 A	9,0 / 10,0 A 4,3 / 4,4 A	9,0 / 10,0 A 4,3 / 4,4 A
1,1 / 1,3 kW	1,1 / 1,3 kW	1,5 / 1,75 kW	1,5 / 1,75 kW
40 °C	40 °C	40 °C	40 °C
1450 / 1750 l/min	1450 / 1750 l/min	2000 / 2400 l/min	2000 / 2400 l/min
180 mbar	180 mbar	180 mbar	180 mbar
58 / 63 dB(A)	58 / 63 dB(A)	64 / 68 dB(A)	64 / 68 dB(A)
46 / 50 dB(A)	46 / 50 dB(A)	51 / 54 dB(A)	51,2 / 54,4 dB(A)
580 x 450 x 400	645 x 780 x 400	620 x 460 x 455	620 x 915 x 455**
785 x 500 x 550	785 x 745 x 550	785 x 500 x 550	785 x 745 x 550
27 kg	29,5 kg	30 kg	35 kg
64 kg	66,5 kg	67 kg	72 kg
100 %	100 %	100 %	100 %
-	99,3%	-	99,3%
l	l	l	l

**per la Germania con ECO II D

***per la Germania con ECO II Tandem D

ASPIRAZIONE MONOSTUDIO A SECCO

VAC 1s

METASYS VAC 1s convince per via della portata elevata e si distingue come soluzione affidabile per ogni studio

- > Economica - rapporto qualità prezzo
- > Efficiente - eccellente potenza di depressione fino a 140 mbar (60 Hz)
- > Silenziosa - funzionamento silenzioso con soli 53 dB(A)

	VAC 1s
Codice articolo	105000001**
Alimentazione elettrica	230 V AC
Frequenza	50 / 60 Hz
Assorbimento di corrente max.	3,5 / 4,5 A
Potenza motore elettrico	0,55 / 0,63 kW
Temperatura ambiente max.	40 °C
Volume aspirato	1000 l/min
Ambito di depressione regolata	120 / 140 mbar
Emissione sonora	53 / 56 dB(A)
Dimensioni (H x W x D) mm	280 x 244 x 245
Peso	11 kg
Ciclo	100 %
Tasso di separazione	-
**disponibile anche con centralina	✓



La combinazione perfetta

In combinazione con il MST 1 ECO Light (cod. 103000001) VAC 1s rappresenta la soluzione perfetta per un'aspirazione a secco.

L'IGIENE PERFETTA FA LA DIFFERENZA!



La pulizia e la disinfezione dell'intero sistema eseguite in modo corretto sono fondamentali sia dal punto di vista igienico che funzionale. La riduzione di sporco e biofilm impedisce che le prestazioni vengano compromesse e consente di aumentare la durata dell'apparecchiatura.

*Attenersi alle istruzioni per l'uso!

GREEN&CLEAN M2

Concentrato duale, antischiumogeno per la pulizia, la disinfezione e la deodorazione quotidiana del sistema di aspirazione e dei separatori d'amalgama

GREEN&CLEAN CL N

Concentrato per la pulizia quotidiana del sistema d'aspirazione



LA SOLUZIONE COMPLETA: META TOWER

META Tower: Convincente in tutti i suoi componenti:

- > Aria compressa, aspirazione e separazione d'amalgama riunite in un unico apparecchio dal design compatto
- > Ingombro ridotto per il posizionamento anche negli ambienti più piccoli (superficie d'appoggio di 0,36 m²)
- > Funzionamento silenzioso con soli 54 dB(A)

Compressore

- > Compressori META Air con tecnologia di essiccazione a membrana per l'alimentazione con aria compressa igienica.

Sistema di aspirazione

- > I sistemi centralizzati di aspirazione ad umido, EXCOM hybrid, forniscono una depressione di 180 mbar.

Separatore d'amalgama

- > Tecnologia di separazione d'amalgama centralizzata, esente da manutenzione basata sulla sedimentazione.



	META Tower 2	META Tower 5	META Tower A2	META Tower A5
Codice articolo	111000001 111000002	111000003 111000004	111000005 111000006	111000007 111000008
Riuniti	fino a 3 riuniti	fino a 5 riuniti	fino a 3 riuniti	fino a 5 riuniti
Separatore d'amalgama	senza	senza	con ECO II D	con ECO II Tandem D
Alimentazione elettrica	230 V/400 V	230 V/400 V	230 V/400 V	230 V/400 V

ACCESSORI E MANUTENZIONE

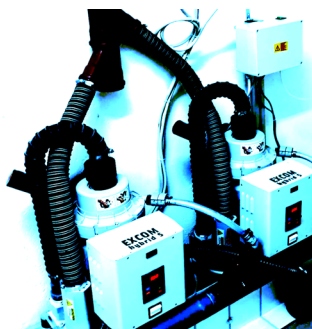

Collegamento in parallelo per 2 o 3 sistemi EXCOM hybrid

Codice articolo: 120000460 (per 2)

Codice articolo: 120000459 (per 3)

Mobili insonorizzanti METASYS

Codice articolo: 120000518 (per EXCOM hybrid 1s)

Codice articolo: 120000521 (per EXCOM hybrid 1-5 / A1-A5)



Valvola parzializzatrice

Codice articolo: 110000004

Valvola scarico bacinella

Codice articolo: 110000002

Valigetta raccordi META Connect

Codice articolo: 120000273

La valigetta raccordi META Connect è un kit di montaggio completo che dispone di più di 125 raccordi e accessori. Tutti i raccordi possono

Marmitta

Codice articolo: 120000531

Per la riduzione dei rumori dell'aria espulsa si consiglia l'installazione di una marmitta.

