

WEK Light

Brugsanvisning

DA | 200004302 | 2024-05

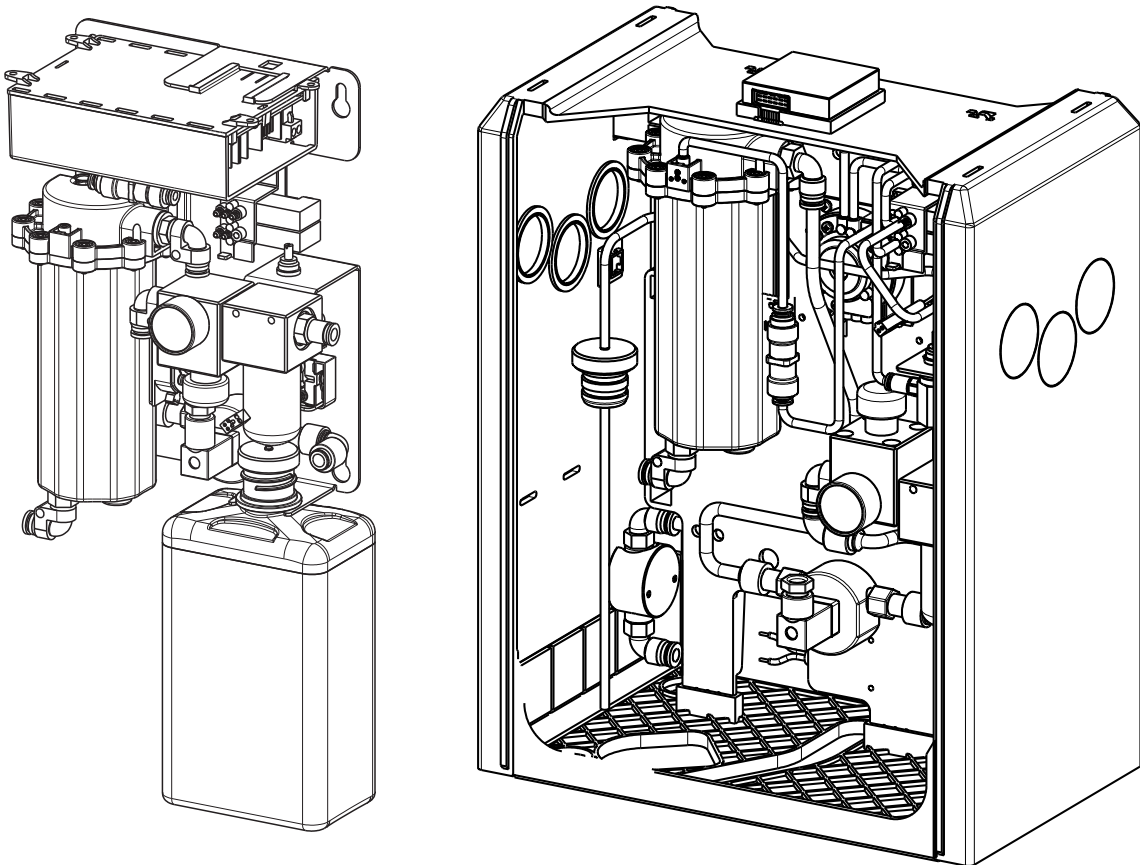

eIFU:
www.metasys.com/downloads





METASYS
protect what you need

Indholdsfortegnelse

1.	Anvisninger	4
1.1.	Generelle anvisninger	4
1.2.	Forklaring af symboler	4
1.3.	Ophavsretlig anvisning	5
2.	Tilsluttet brug	6
2.1.	Indikation	6
2.2.	Kontraindikation	6
2.3.	Målgruppe	6
3.	Sikkerhedsrelevante oplysninger	7
3.1.	Generelle sikkerhedsrelevante oplysninger	7
3.2.	Sikkerhedsanvisninger	7
3.3.	Advarselshenvisninger	7
4.	Produktbeskrivelse	8
4.1.	Produktbeskrivelse	8
4.2.	Tekniske data / effektdata	8
4.3.	Typeskilt	9
4.4.	Opbygning	10
4.5.	Funktionsbeskrivelse	12
5.	Klargøring til brug	13
5.1.	Transport og opbevaring	13
5.2.	Monteringsforudsætninger	13
5.2.1.	Montagevarianter	13
5.2.2.	Rør- og slangetilslutninger	14
5.2.3.	Filter/forfilter	14
5.3.	Installation, montering og idrifttagelse	15
5.3.1.	Installation og montering af valgfrit tilbehør, eftermonteringsdele og reservedele	16
5.3.2.	Tilslutning til andre apparater	16
5.4.	Elektronik	17
5.4.1.	Elektriske forbindelser/ledningsdiagram	17
6.	Brug	18
6.1.	Ekstern indikator	18
6.2.	Normal drift	18
6.3.	Tilføjesprogrammer	18
6.4.	Fejlmeddelelser	19
7.	Pleje og vedligeholdelse	20
7.1.	Regelmæssige rengøringsforanstaltninger	20
7.2.	Vedligeholdelse og service	20
7.2.1.	Funktionstest	20
7.2.2.	1 års vedligeholdelsessæt	20
7.3.	Udskiftning af GREEN&CLEAN WK-flasken	21
8.	Nedlukning	22
8.1.	Demontering	22
8.2.	Genbrug og bortskaffelse	22
9.	Tillæg	23
9.1.	Ordrenumre og leveringsomfang	23
9.2.	Garantibestemmelser	26
9.3.	Ændringshistorik	26

eIFU

		eIFU: www.metasys.com/downloads
		DE, EN, IT, DA, FI, NL
	E-mail	ifu@metasys.com
	Bestillingsnummer	200004302

Hvis du ønsker en trykt kopi af brugsanvisningen, bedes du kontakte os på ifu@metasys.com eller bruge bestillingsformularen på www.metasys.com/downloads. Du vil modtage brugsanvisninger i papirform inden for syv kalenderdage efter modtagelse af anmodningen.

Oversættelser

Oversættelse af den originale driftsvejledning



Tetras GmbH
Sirius Business Park, Rupert-Mayer-Str. 44, 81379 Munich, Germany

Figurer

Figurene i denne brugsanvisning er tænkt som reference og kan afvige fra produktets faktiske udseende.

1. Anvisninger









































1.1. Generelle anvisninger

METASYS garanterer kun for dentalapparatets sikkerhed, pålidelighed og ydelse, hvis følgende anvisninger iagttages:

- > Produktet anvendes kun i overensstemmelse med brugsanvisningen.
- > Der må kun benyttes originale reservedele til vedligeholdelses- og servicearbejde (inspektion, service, reparation, udskiftning).
- > Samtlige forskrifter fra behandlingsenhedernes producenter, som apparatet tilsluttes, skal iagttages.
- > Efter ibrugtagning skal monteringsrapporten udfyldes og sendes til METASYS for at fastlægge garantiperioden.
- > Enhver form for vedligeholdelses- og servicearbejde skal anføres i apparatets dokumentation.
- > På opfordring fra en autoriseret tekniker vil METASYS gerne stille alle bilag til rådighed, som kan være til hjælp for det teknisk kvalificerede personale i forbindelse med vedligeholdelses- og servicearbejde
- > METASYS fraskriver sig ethvert ansvar for skader, som opstår pga. ydre påvirkning (fejlagtig installation), anvendelse af forkerte informationer, ikke tilsigtet anvendelse af dentalapparatet eller usagkyndigt udført vedligeholdelses- og servicearbejde.
- > Brugeren skal gøre sig fortrolig med betjeningen af dentalapparatet og forvisse sig om, at der er i ordentlig tilstand inden hver brug.

Vigtigt: Læs apparatets dokumentation omhyggeligt inden installation, idriftsættelse og brug, og opbevar den i hele produktets levetid

1.2. Forklaring af symboler

 CE-mærkning	 Slutapparat driftsklar	 Benyt øjenværn
 Medicinsk produkt	 Højtaler	 Benyt mund-næse-værn
 Varenummer	 Lyd	 Træk netstik ud
 Serienummer	 Hældning / fald	 Generelle advarselssymboler
 Producent	 Maks. opstillingshøjde over havets overflade	 Advarsel mod elektrisk spænding
 Fremstillingsdato	 Ventilator / blæser	 Information
 Se brugsanvisning	 Tænd Sluk	 Download
 Se brugsanvisning men henvisning til eIFU	 Separat indsamling af el-/elektronikudstyr WEEE	 Må ikke skæres
 Temperaturbegrænsning	 Beskyttelsesjording	 Vedligeholdelse / service
 Forsigtig / Pas på	 Kapslingsklasse II	 Stop drift
 Pas på elektrisk stød	 Anvendelsesdel af typen BF	 Beskyt mod kraftig varme / beskyt mod sollys
 Luftfugtighedsbegrænsning	 Anvendelsesdel af typen B	 Beskyt mod fugt / opbevares tørt
 Tank tom	 Oversættelses-ansvarlig	 Skrøbelig
	 Se brugsanvisning	 Pakkeorientering opad



Fejl ved slutapparatet



Benyt håndværn



Stablebegrænsning n = (stk.)



Navn og adresse på den autoriserede repræsentants registrerede kontor i Schweiz



Unik identifikation af medicinsk produkt



UDI-mærkning med standardkompatibelt HIBC-dataindhold

1.3. Ophavsretlig anvisning

Alle navne og indholdsmæssige angivelser er ophavsretligt beskyttet. Overdragelse, kopiering eller anden brug af dette dokument er kun tilladt med skriftligt samtykke fra METASYS Medizintechnik.

2. Tilsigtet brug

Vanddesinfektionssystemet WEK Light bruges til softwarestyret dosering af produktet GREEN&CLEAN WK i behandlingsvandet i medicinske behandlingsenheder.

2.1. Indikation

Ikke relevant.

2.2. Kontraindikation

Ikke relevant.

2.3. Målgruppe

Apparatet må kun bruges af uddannet og kvalificeret personale.

3. Sikkerhedsrelevante oplysninger

3.1. Generelle sikkerhedsrelevante oplysninger

Alle alvorlige hændelser, der har fundet sted i forbindelse med produktet, skal rapporteres til producenten og den relevante myndighed i den medlemsstat, hvor brugeren og/eller patienten har etableret sig.

3.2. Sikkerhedsanvisninger

Montage, ændringer eller reparationer må udelukkende udføres af autoriseret personale, som garanterer en overholdelse af normen EN 60601-1 (Internat. standard for elektromedicinske apparater, specielt del 1: Generelle sikkerhedskrav) garanteret.

Den elektriske installation skal opfylde bestemmelserne i IEC (International Electrotechnical Commission).

Medicinske produkter skal i henhold til elektromagnetisk kompatibilitet anvendes forsigtigt. Der skal derfor træffes særlige sikkerhedsforanstaltninger.

Apparatet er ikke egnet til brug i potentielt eksplosive områder eller i atmosfærer, der kan forårsage forbrænding.

3.3. Advarselshenvisninger

Fare	Advarsel om en fare, der umiddelbart medfører alvorlige personskader eller død
Advarsel	Advarsel om en fare, der kan medføre alvorlige personskader eller død
Forsigtig	Advarsel om en fare, der kan medføre lettere personskader
Pas på	Oplysning om en fare, der kan medføre omfattende materielle skader

4. Produktbeskrivelse

4.1. Produktbeskrivelse

Vanddesinfektionssystemet WEK Light bruges til softwarestyret dosering af produktet GREEN&CLEAN WK i behandlingsvandet i medicinske behandlingsenheder.

4.2. Tekniske data / effektdata

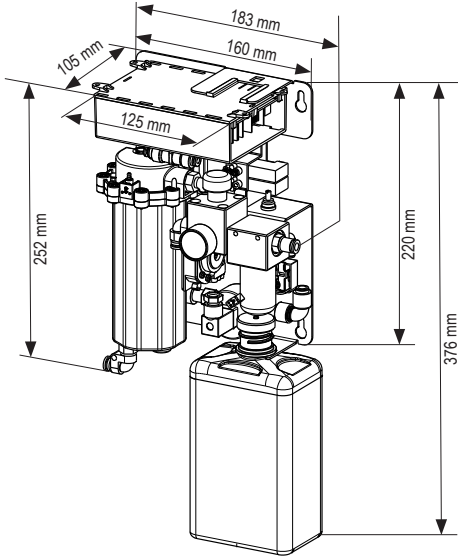
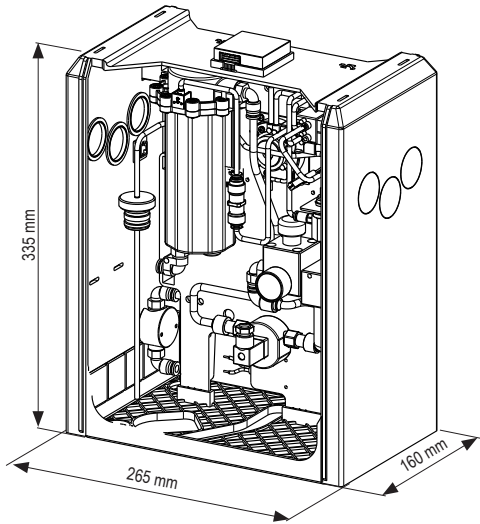
WEK Light	Monteringsversion	med afdækning
Spændingsforsyning	24 V AC	230 V AC
Frekvens	50/60 Hz	50/60 Hz
maks. strømoftagelse	200 mA	30 mA
Vandtryk tilladt	1 - 6 bar	1 - 6 bar
Vandtryk drift	afhængigt af indgangstryk / 2,5 bar	afhængigt af indgangstryk / 2,5 bar
Luftryk tilladt	4 - 8 bar	4 - 8 bar
Luftryk drift	3,5 bar	3,5 bar
Maks. vandgennemstrømning	6 l/min	6 l/min
Desinfektionsmiddel	GREEN&CLEAN WK hydrogenperoxid, 2% opløsning	GREEN&CLEAN WK hydrogenperoxid, 2% opløsning
Blandingsforhold	1:85 Standardindstilling 1:42 Intensiv dekontaminering	1:85 Standardindstilling 1:42 Intensiv dekontaminering
Arbejdsopløsning	235 ppm	235 ppm
Vægt	5,9 kg	9,8 kg
Dimensioner (H x B x D)	uden flaske: 220 x 160 x 105 mm med flaske: 376 x 160 x 105 mm 	335 x 265 x 160 mm 
Vandforbrug sprøjte	100 – 130 ml/min	100 – 130 ml/min
Vandforbrug turbiner, hånd- og vinkelstykker	50 – 70 ml/min	50 – 70 ml/min
Vandforbrug skylleglas	150 ml/Skylleglasfyldning	150 ml/Skylleglasfyldning
Klasse	MP klasse 1	MP klasse 1

4.3. Typeskilt

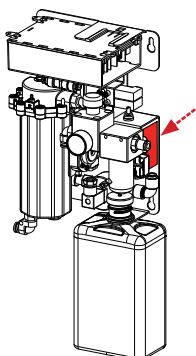

WEK Light Monteringsversion

Typeskiltet er placeret på monteringspladen.

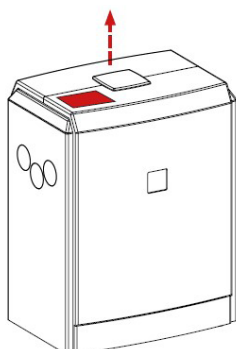

WEK Light med afdækning

Typeskiltet er placeret på kabinettet (ved siden af den eksterne indikator - man skal blot skubbe sidekabinettets dæksel op).

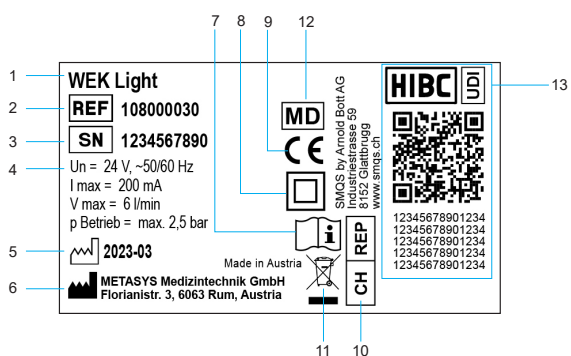

Symbolfoto

1	Apparatbetegnelse
2	Varenummer
3	Serienummer
4	Tilslutningsdata
5	Fremstillingsdato
6	Producent
7	Se brugsanvisning
8	Kapslingsklasse II
9	CE-mærkning
10	Navn og adresse på den autoriserede repræsentants registrerede kontor i Schweiz
11	Separat indsamling af el-/elektronikudstyr WEEE
12	Medicinsk produkt
13	Unik identifikation af medicinsk produkt, UDI-mærkning med standardkompatibelt HIBC-dataindhold

4.4. Opbygning

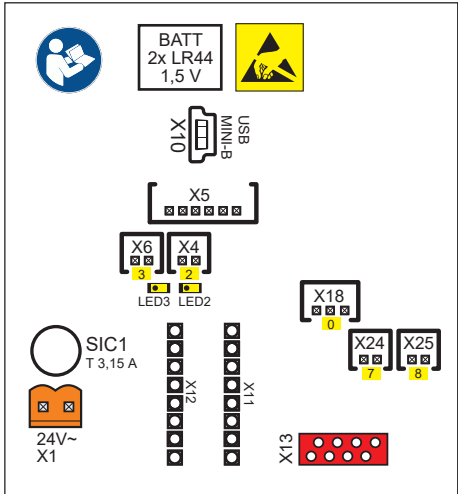
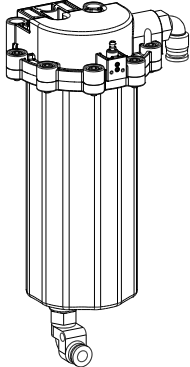
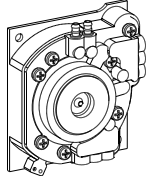
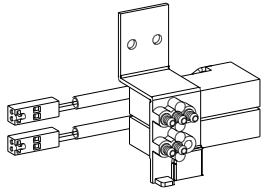
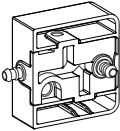
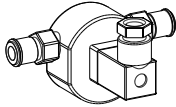
<p>Moduler 1</p>	<p>Kontrolelektronik</p>	
<p>Moduler 2</p>	<p>Blandingsbeholder; her blandes vandet med desinfektionsmidlet.</p>	
<p>Moduler 3</p>	<p>Dobbeltmembranpumpe og membranbrudssensor</p>	
<p>Moduler 4</p>	<p>Magnetblok: Denne styrer tilsætning af desinfektionsmiddel via dobbeltmembranpumpen.</p>	
<p>Moduler 5</p>	<p>Desinfektionsmiddelsensor</p>	
<p>Moduler 6</p>	<p>Flowmåler</p>	

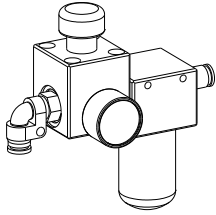
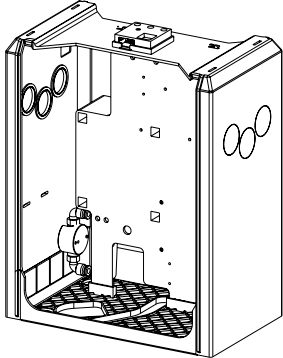
<p>Moduler 7</p>	<p>Vandindgangsfilter, 80 µm, trykregulator</p>	
<p>Moduler 8</p>	<p>Sidekabinet (ekstraudstyr); bestående af hus, montageplade, hovedvandhane med forfilter (80 µm), transformator og hovedafbryder.</p>	

4.5. Funktionsbeskrivelse

Vandet, der kommer ind via vandtilslutningen, føres til blandingsbeholderen via vandindgangsfilteret og flowmåleren. Flowmåleren måler vandflowet. Efter flowet på 150 ml afgiver flowmåleren en elektronisk impuls, som igen styrer magnetventilen 1 via printkortet. Magnetventilen 1 åbner, og der tilsættes ca. 1,75 ml desinfektionsopløsning til blandingsbeholderen via den trykluftdrevne dobbeltmembranpumpe. Hvis en forbruger aktiveres, løber forbrugsmediet da fra blandingsbeholderen til de pågældende forbrugere.

Desinfektionsmidlet suges ud af GREEN&CLEAN WK-flasken. En desinfektionsmiddelsensor kontrollerer beholdningen af GREEN&CLEAN WK. Når beholderen i GREEN&CLEAN WK er tom, udløses der en tom-meddelelse.

Der gøres opmærksom på, at der kun må anvendes GREEN&CLEAN WK, da den elektroniske sensorik er afstemt hertil!

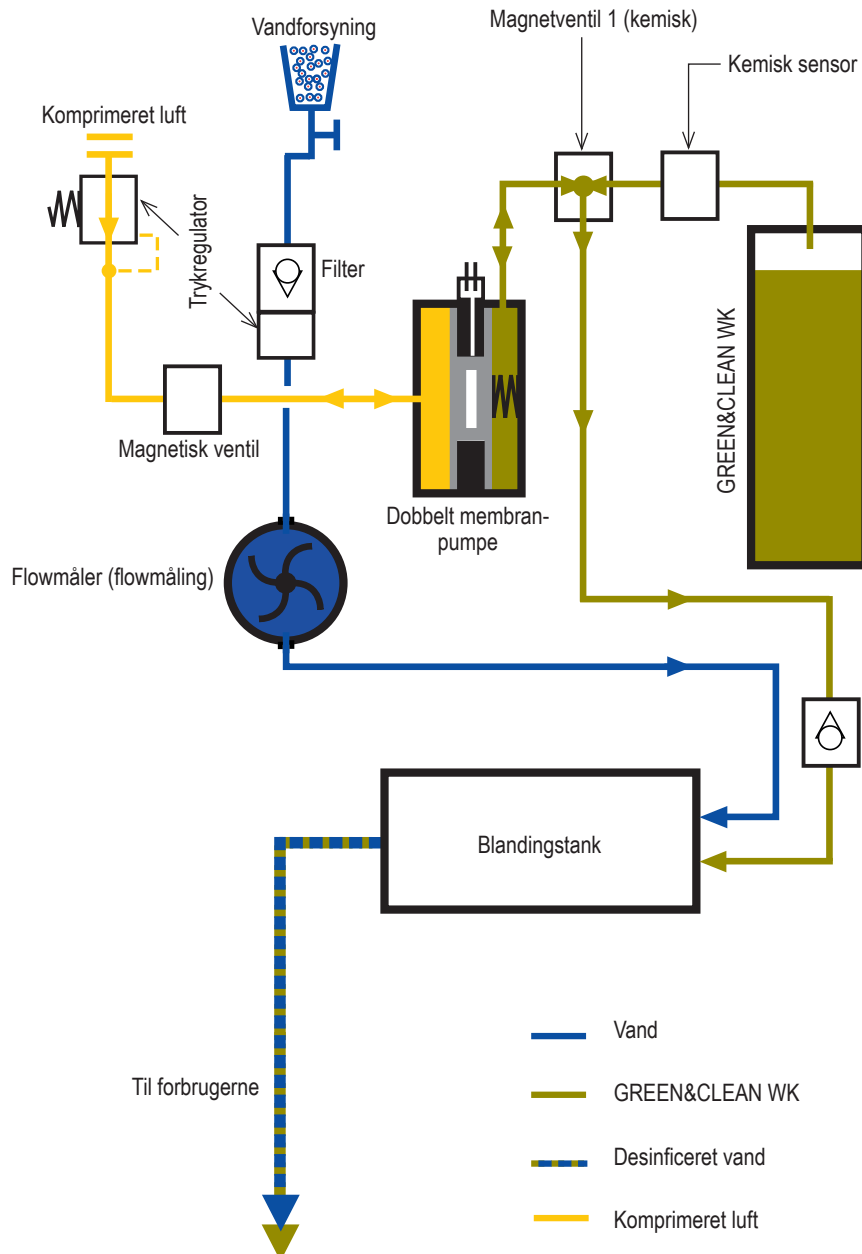



5. Klargøring til brug

5.1. Transport og opbevaring



Apparatet med afdækning: Apparatet sendes i to indbyrdes forbundne skåle af styrospor i en papkasse.

Monteringsversion: Apparatet sendes i en papkasse med bobleplast.

Den originale emballage skal bruges til al yderligere transport og returnering. Apparatet skal altid transporteres og opbevares opretstående. Apparatet skal transporteres i fuldstændigt emballeret tilstand til opstillingsstedet. Efter udpakning af apparatet skal man kontrollere, om det er fuldstændigt intakt, og om der er transportskader.

	Transport- og opbevaringstemperatur	0 °C – 70 °C
	Fugtighedsgrænse for transport og opbevaring	max. 80%

5.2. Monteringsforudsætninger

	Driftstemperatur: 10°C til 40°C	10 °C – 40 °C
	Luftfugtighedsbegrænsning maks. 70 %	max. 70%
	Maks. 3000 meter over havets overflade	≤ 3000 m

5.2.1. Montagevarianter

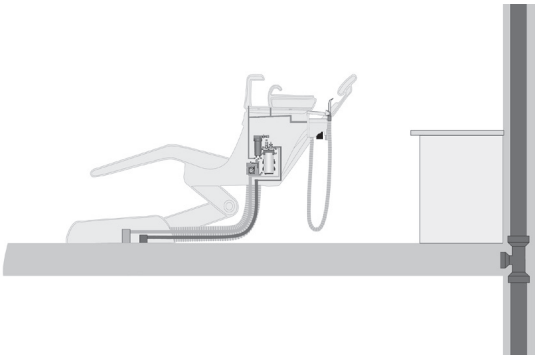
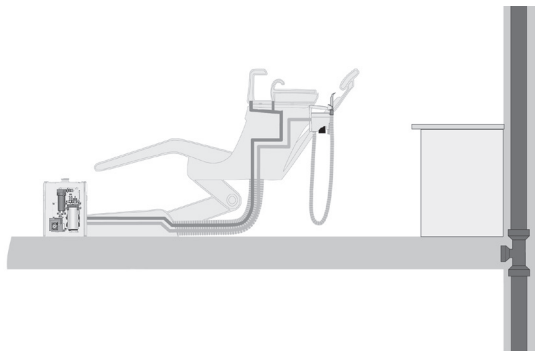
	<p>Montering i behandlingsenheden</p> <p>Den direkte integration af apparatet i behandlingsenheden er den foretrukne løsning, da slange- og trykluftluftvejene til vanddesinfektionen (WEK) herved kan holdes så korte som muligt. I enheden skal der sørges for en vibrationsfri ophængning af apparatet i behandlingsenhedens bærende dele.</p>
	<p>Opstilling med afdækning</p> <p>Hvis det ikke er muligt at montere apparatet direkte i behandlingsenheden, kan opstillingen også ske i afdækningen, der fås som ekstraudstyr. Afdækningen bør monteres ved behandlingsenhedens tilslutningsdåse. Der er allerede indbygget en ekstern indikator og en transformator i afdækningen.</p>

5.2.2. Rør- og slangetilslutninger

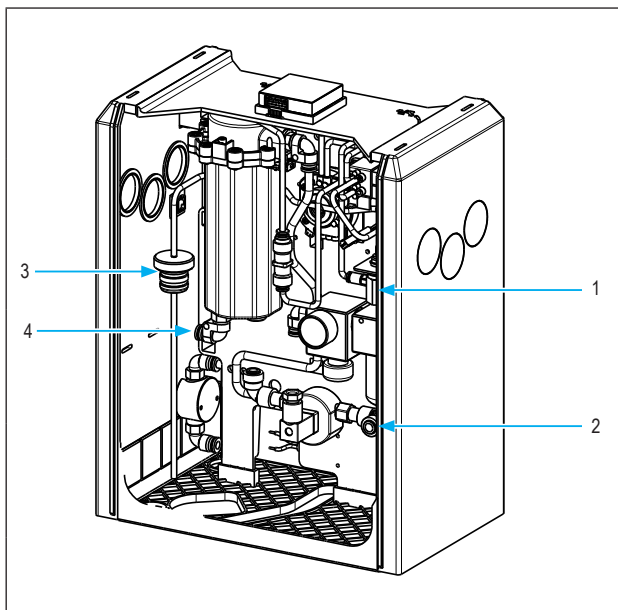

Tilslutning til trykluft

- 1 Tilladt indgangstryk 3.5 - 8 bar
 PUR-slange
 Indvendig diameter = 2,5 mm / udvendig diameter = 4 mm

Vandtilslutning (ferskvand)

- 2 Tilladt indgangstryk 1-6 bar
 PE/PA-slange (med KTW-godkendelse)
 Indvendig diameter = 4 mm / udvendig diameter = 6 mm

GREEN&CLEAN WK-flaskeforbindelse

- 3 PVC-slange
 Indvendig diameter = 2 mm / udvendig diameter = 4 mm

Vandudløbstilslutning (til forbrugerne)

- 4 PUR-slange
 Indvendig diameter = 4 mm / udvendig diameter = 6 mm



5.2.3. Filter/forfilter

Hvis det ikke allerede er integreret i behandlingsenheden, skal der installeres et forfilter med en maksimal maskestørrelse på 80 µm opstrøms for WEK Light's vandtilslutning.

5.3. Installation, montering og idrifttagelse

1 Vejledningen skal læses grundigt igennem inden indbygning og ibrugtagning!



Rumlige forudsætninger skal være opfyldt

se 5.2. Monteringsforudsætninger

2 Forbindelse mellem trykluft og forbruger

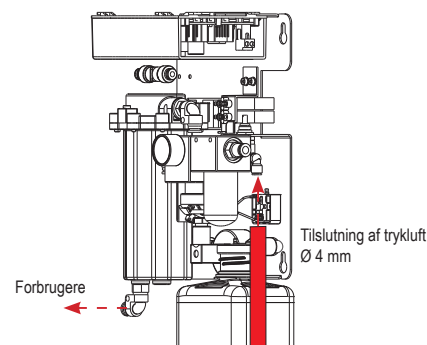

3 Friskvandstilslutning (vandtilslutning)
(PE/PA-slange med KTW-godkendelse; tilladt indgangstryk: 1 - 6 bar)

Tilslutning af GREEN&CLEAN WK-flasken (750 ml)

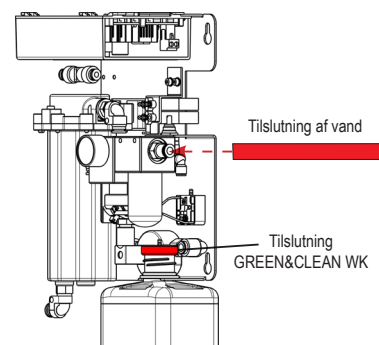

4 Tilslut de elektriske forbindelser i henhold til instruktionerne

se 5.4 Elektronik

5 Kun for WEK med dæksel: Åbn først kugleventilen, og tænd derefter for enheden

6 Når LED 1 lyser grønt, er enheden klar til brug..

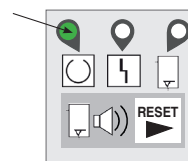

Informér tandlægen om produktets funktion, betjening, pleje og garantibestemmelser.

7 Udfyld monteringsrapporten og apparatdokumentationen, og returner dem til METASYS (installation@metasys.com)

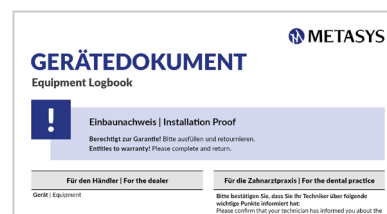

5.3.1. Installation og montering af valgfrit tilbehør, eftermonteringsdele og reservedele



Montering, ændring eller reparation må udelukkende udføres af autoriseret personale (se 3.2. Sikkerhedsanvisninger)! METASYS' tekniske kundeservice er tilgængelig for yderligere information og assistance i forbindelse med reparation, eftermontering, fejlanalyse osv.!

Vær opmærksom på, at transformatoren stadig er under spænding, selv om apparatet er slukket (hovedafbryder WEK i pos. FRA)! Inden påbegyndelse af installations- eller reparationsarbejde skal man altid huske at adskille apparatet fra elnettet på apparat-/praksishovedafbryderen!

5.3.2. Tilslutning til andre apparater

Ved tilslutning af METASYS-apparatet til andre apparater eller systemer kan der opstå fare. Det skal derfor sikres, at der ikke er nogen fare for hverken brugeren eller patienten, og at miljøet ikke forringes. Forskrifterne fra producenten af det apparat eller det system, der skal tilsluttes, skal overholdes.

6. Brug

6.1. Ekstern indikator

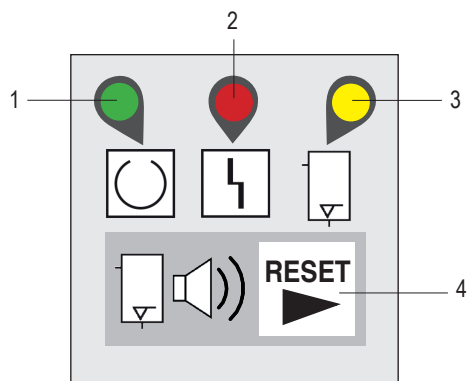

1	LED 1	grøn	klar til drift
2	LED 2	rød	Fejl se 6.4 Fejlmeddelelser
3	LED 3	gul	Display for desinfektion
4	RESET	ingen farve	RESET-knap

6.2. Normal drift

Program	Beskrivelse
Start	Efter en vellykket test lyser LED'en 1 konstant, LED 2 lyser kortvarigt, og apparatet er driftsklar.
	I tilfælde af en fejl starter apparatet ikke; fejlen vises på betjeningsdelen (se 6.4).

6.3. Tilføjelsesprogrammer

Program	Beskrivelse
Intensiv desinfektion	Man kan ved behov øge koncentrationen af GREEN&CLEAN WK ved at holde RESET-tasten inde i 4 sek. (LED 1 blinker), til den første biplyd aktiveres.
	Under denne proces lyser LED 1 konstant, mens LED 3 blinker. Der udføres nu 6 kemikaliedoser fordelt forskelligt over en mængde på ca. 700 ml.
	Efter den intensive desinfektion slukker LED 3 - WEK Light er atter i normal drift.

6.4. Fejlmeddelelser

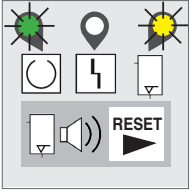
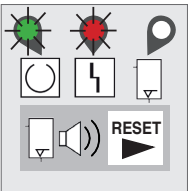

Montering, ændring eller reparation må udelukkende udføres af autoriseret personale (se 3.2. Sikkerhedsanvisninger)! METASYS' tekniske kundeservice er tilgængelig for yderligere information og assistance i forbindelse med reparation, eftermontering, fejlanalyse osv.!

Fejlmeddelelse	Mulig årsag	Modforanstaltninger	Konsekvenser
LED 1 lyser grønt LED 3 lyser gult Signaltone 	Desinfektion af brugsvand udføres ikke	Udskiftning af GREEN&CLEAN WK-flasken (se 7.3)! Kan flasken ikke udskiftes med det samme, skal man trykke på RESET-tasten for at deaktivere summetonen.	Apparatet er stadig funktionsdygtigt, således at tandlægens arbejdsforløb ikke afbrydes; der sker dog ingen desinfektion. Der lyder dog stadig en kort summetone med jævne mellemrum. Hvis fejlmeldingen kun skyldes en luftboble, slukker fejlmeldingen af sig selv ved næste forsøg.
LED 1 lyser grønt LED 2 lyser rødt Signaltone 	Defekt i dobbeltmembranpumpe	Kontrollér dobbeltmembranpumpe og printkort.	Der slukkes for alle ventiler samt pumpen. Summetonen kan afbrydes med RESET-tasten. Når man har afhjulpet årsagen, kan WEK Light kun aktiveres igen ved at slukke og tænde den.

7. Pleje og vedligeholdelse

7.1. Regelmæssige rengøringsforanstaltninger

Følgende rengøringsforanstaltninger skal udføres med jævne mellemrum:

Foranstaltning	Interval	
Funktionstest	ugentligt (anbefales)	se 7.2.1
1 års vedligeholdelsessæt	en gang om året	se 7.2.2
Udskiftning af GREEN&CLEAN WK-flasken	hvis det er nødvendigt	se 7.3

7.2. Vedligeholdelse og service



Montering, ændring eller reparation må udelukkende udføres af autoriseret personale (se 3.2. Sikkerhedsanvisninger)! METASYS' tekniske kundeservice er tilgængelig for yderligere information og assistance i forbindelse med reparation, eftermontering, fejlanalyse osv.!

Vær opmærksom på, at transformatoren stadig er under spænding, selv om apparatet er slukket (hovedafbryder WEK i pos. FRA)! Inden påbegyndelse af installations- eller reparationsarbejde skal man altid huske at adskille apparatet fra elnettet på apparat-/praksishovedafbryderen!

7.2.1. Funktionstest

- 1 Ved hjælp af GREEN&CLEAN WK-teststrimler kan man kontrollere, om den rigtige mængde hydrogenperoxid blandes i procesvandet. Det anbefales at foretage denne kontrol hver uge.
- 2 For oplysninger om brug samt sikkerhedsanvisninger: se brugsanvisningen for GREEN&CLEAN WK.



7.2.2. 1 års vedligeholdelsessæt

Årlig service af vanddesinfektionen WEK Light (servicekit bestillings-nr. 120000613) er obligatorisk. Denne service indbefatter en komplet funktionskontrol af apparatet samt kontrol eller udskiftning af følgende dele:

- 1 Kontraventil
 - 2 Ventilmanifold med magnetventiler
 - 3 Forfiltersæt 80µm
 - 4 Tilslutningsdel flaske
- Forskellige slangeforbindelser

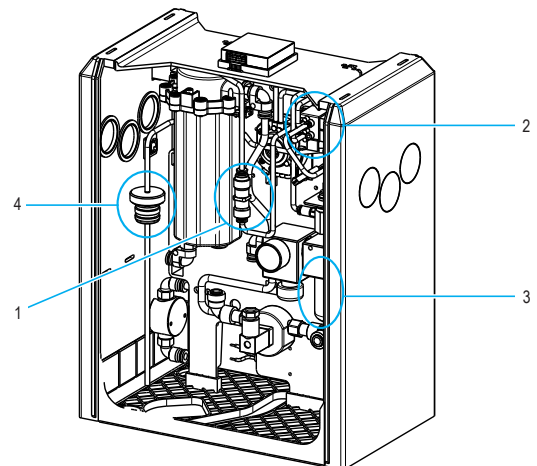

Hvert 2. år skal der udføres service med servicekittet, bestillings-nr. 120000051. Servicen omfatter udskiftning af magnetventilblokken, udskiftning af forfilterindsatsen samt 1 x GREEN&CLEAN WK- og 5 x GREEN&CLEAN WK-teststicks.

7.3. Udskiftning af GREEN&CLEAN WK-flasken

- 1 Tag den tomme GREEN&CLEAN Wk-flaske ud af apparatet.



- 2 Træk indstikslukningen (inkl. slangen) ud af flasken.

- 3 Indfør slangen i den nye GREEN&CLEAN Wk-flaske, og tryk indstikslukningen på.



- 4 Stil kemiflasken tilbage i apparatet. Sørg for, at slangen er tilsluttet til kemitilslutningen!



For oplysninger om brug samt sikkerhedsanvisninger: se brugsanvisningen for GREEN&CLEAN WK.



8. Nedlukning

8.1. Demontering

**Advarsel:**

Frakobl strømkilden inden demontering!

**Advarsel:**

Kontaminationsrisiko: For at undgå infektion skal du bære personlige værnemidler (hånd-, øjne-, næse- og mundbeskyttelse) og desinficere og rengøre apparatet!

Hvis apparatet skal returneres til depotet eller til METASYS, skal dette ske i den originale METASYS-emballage. Inden man emballerer det METASYS-apparat, der skal transporteres, skal det rengøres og desinficeres. Mulige åbninger, hvor restvæsker kan løbe ud, skal lukkes.

8.2. Genbrug og bortskaffelse



Apparatet kan evt. være kontamineret! Informer bortskaffelsesfirmaet herom, så der kan træffes passende forholdsregler. Dele, der indeholder amalgam, såsom sigter, filtre og slanger mv., skal også bortskaffes i overensstemmelse med nationale regler.

Ukontaminerede plastdele af apparatet kan sendes til plastgenbrugscentraler. De indbyggede elektroniske komponenter (inkl. printkort) skal bortskaffes som elskrot. Metaldele skal bortskaffes som metalskrot.

Alternativt kan apparatet også returneres til producenten med henblik på korrekt bortskaffelse. Inden man emballerer det METASYS-apparat, der skal transporteres, skal det rengøres og desinficeres. Mulige åbninger, hvor restvæsker kan løbe ud, skal lukkes. Den originale METASYS-emballage skal bruges til forsendelsen.

Monteringsrapporten og apparatdokumentationen skal opbevares i 5 år efter, at apparatet er bortskaffet.

9. Tillæg

9.1. Ordrenumre og leveringsomfang

Ordrenumre (ny)	Ordrenumre (tidligere)	Betegnelse	Leveringsomfang
108000029	05020026	WEK Light Water decontamination system, with cover, 230V, without DVGW	Device, standard version with cover, with instructions for use
108000030	05020019	WEK Light Water decontamination system, without DVGW	Device, standard version, with instructions for use
108000031	05020038	WEK Light Water decontamination system, HEKA version, without DVGW	Device, HEKA version, with instructions for use
108000032	05020047	WEK Light Water decontamination system, Fimet version, without DVGW	Device, Fimet version, with instructions for use
108000033	05020034	WEK Light Water decontamination system, OMS version, without DVGW	Device, OMS version, with instructions for use

Tilbehør, servicesæt, samlebeholdere og reservedele

Anvendelseshjælpemiddel

Ordrenumre (ny)	Ordrenumre (tidligere)	Betegnelse
121000013	40200018	AH GREEN&CLEAN, WK, dosing cup
121000014	40200020	AH GREEN&CLEAN, WK, dosing aid for bottle system, compatible with 750 ml bottle

Servicesæt

Ordrenumre (ny)	Ordrenumre (tidligere)	Betegnelse
120000051	50050126	ET WEK Light, 1-year maintenance kit, hygiene set
120000613	-	ET WEK Light, 1-year maintenance kit

Forbrugsvarer

Ordrenumre (ny)	Ordrenumre (tidligere)	Betegnelse
121000015	40050503	AH GREEN&CLEAN, WK, test strips, 25 pcs.
121000016	40050502	AH GREEN&CLEAN, WK, test strips, 5 pcs.
122000056	60040101	GREEN&CLEAN WK 1000 ml, 6 bottles
122000057	60040100-1	GREEN&CLEAN WK 750 ml, 4 bottles

Reservedele

Ordrenumre (ny)	Ordrenumre (tidligere)	Betegnelse
120000002	50050106	ET WEK/Light, ball valve
120000003	50050124	ET WEK/Light, insert pre-filter 80 µm
120000004	50050113	ET WEK/Light, built-in device, external display
120000005	50050005	ET WEK/Light, double membrane pump
120000006	50050307	ET WEK/Light, chemical sensor
120000007	50050102	ET WEK/Light, side plate, external display
120000008	40080001	ET WEK, pre-filter inlet, 6 mm
120000021	50120015	ET WEK, magnetic valve
120000023	50050107	ET WEK, ball valve holder
120000024	50050131	ET WEK, rubber buffer, gray housing, 4 pcs.

120000025	50050305	ET WEK, flow meter
120000027	50050104	ET WEK, pressure regulator
120000035	50050111	ET WEK, spout
120000043	50050308	ET WEK Light, non-return valve
120000045	50050302	ET WEK Light, mixing tank
120000046	50050306	ET WEK Light, magnetic valve block
120000047	50050311	ET WEK Light, HEKA, main circuit board
120000048	50050312	ET WEK Light, HEKA, flow meter
120000049	50050301	ET WEK Light, main circuit board
120000050	50050310	ET WEK Light, pressure reducer
120000149	40500001	ET MST 1/WEK, cover version, toroidal transformer

Wasserentkeimung WEK Light

Water decontamination system WEK Light

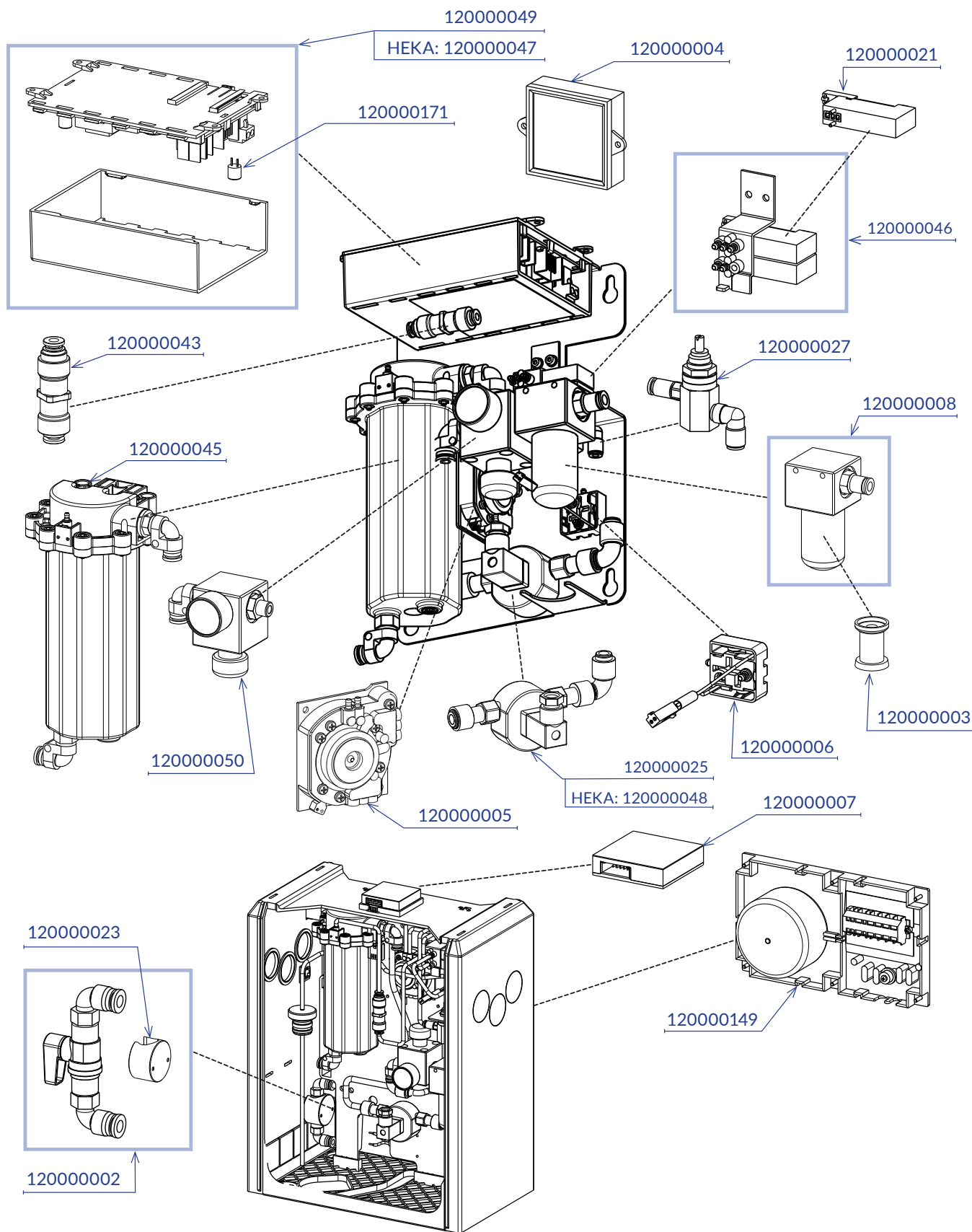

9.2. Garantibestemmelser

METASYS yder en garanti på 12-36 måneder for visse produkter (garantiperioden afhænger af produktet i henhold til oplysningerne i den gældende prislister)*

Garantien dækker alle materielle mangler, der påvirker apparatets funktion ud over det trivielle. Garantien dækker ikke skader forårsaget af forkert eller usagkyndig håndtering eller normal slitage. Garantien dækker desuden ikke udskiftning af amalgamsamlebeholderen og heller ikke forholdsvis skrøbelige dele som glas, plast, slanger, filtre, kondensatfiltre eller membraner. Evt. arbejds- og rejsetider er ikke omfattet af garantien.

For at bestemme garantiens gyldighed skal monteringsrapporten, der følger med apparatet, returneres til METASYS umiddelbart efter korrekt montering. I så fald begynder garantiperioden med idrifttagelsen. Ved montering uden monteringsrapport sendt til METASYS bortfalder ethvert garantikrav. Montering og indsendelse af monteringsrapporten skal ske inden for 24 måneder, regnet fra salgsdatoen gennem METASYS.

Kundens garantikrav udløber også, hvis kun en affølgende omstændighed opstår, uanset om omstændighederne er indtrådt hos METASYS-kunden eller en senere ejer eller driftsansvarlig:

- > Forkert montering, betjening, vedligeholdelse eller transport af apparatet. Hvis METASYS-dele skal returneres, skal dette ske i den originale METASYS-emballage. Inden man emballerer det METASYS-apparat, der skal transporteres, skal det rengøres og desinficeres. Mulige åbninger, hvor restvæsker kan løbe ud, skal lukkes.
- > Montering og indsendelse af monteringsrapporten sker ikke inden for ovennævnte periode på 24 måneder.
- > Manglende overførsel af monteringsrapporten til METASYS.
- > Montering og brug af uoriginale METASYS-dele.
- > Montering af apparatet forestået af personale, der hverken er uddannet eller autoriseret af METASYS.
- > Forekomst af skader på grund af forkert håndtering, betjening eller brug af ikke-godkendt rengøringsmateriale, tilsidesættelse af instruktionerne i driftsvejledningen.
- > Reparation udført på uautoriserede værksteder eller af uautoriseret personale.
- > Tilsidesættelse af de foreskrevne vedligeholdelsesintervaller. Vedligeholdelse skal udføres 11-12 / 23-24 / 35-36 måneder efter monteringen af den pågældende METASYS-del.
- > Manglende dokumentation i apparatdokumentationen af monteringen samt det foreskrevne vedligeholdelses- og servicearbejde udført af teknikere, der er uddannet af METASYS.
- > Manglende øjeblikkelige forholdsregler for at undgå yderligere skader i tilfælde af fejl.
- > Overførsel af apparater eller apparatdele til METASYS uden fyldestgørende ledsagende dokumenter (se garantibehandling), især uden fejlbeskrivelse eller faktura for køb af apparatet.
- > Manglende overførsel af visuelt billedmateriale (foto, videoklip ...) af den reklamerede METASYS-del, om delens monteringsituation og -miljø.

METASYS forbeholder sig retten til at anmode om den apparatdokumentation, der blev leveret sammen med apparatet, til kontrol af vedligeholdelsesintervaller ved påstand om garantikrav. Behandlingen af garantikrav foregår udelukkende efter følgende procedure:

I tilfælde af fejl skal apparaterne åbnes af autoriserede teknikere, den pågældende komponent skal overtages og returneres til METASYS uåbnet og rengjort. METASYS-kunden sender det pågældende apparat eller komponent til METASYS for egen regning. METASYS kontrollerer, om der foreligger en garantisag. METASYS reparerer apparatet eller komponenten, hvis dette er økonomisk rentabelt. Kunden opbeholder omkostningerne i forbindelse med reparationen, men ikke de reservedele, der er dækket af garantien. Indsendelse af apparatet eller komponenten til METASYS er altid lig med en reparationsordre til METASYS. Der opkræves et behandlingsgebyr* for omkostningsestimater på reparation af returnerede apparater, hvis garantiperioden er udløbet, eller hvis der ikke er tale om en garantisag. Der kan blive opkrævet et fast inspektionsgebyr* for ren produktinspektion af de modtagne varer. Ved indsendelse af apparatet eller komponenten til METASYS skal der altid vedlægges en fejlbeskrivelse med alle vigtige oplysninger om apparatet. METASYS-kunden (depot) må kun levere forhåndstjenester i samråd med METASYS. Kun den pågældende komponent skal indsendes (mindst mulig enhed). Hvis tilsmudsede, intakte dele sendes til METASYS uden teknisk nødvendighed, er METASYS berettiget til at destruere sådanne uden særskilt erstatning. Den nye del, der svarer til den destruerede, vil kun blive leveret mod særskilt bestilling og for kundens regning. Under alle omstændigheder har METASYS ret til, efter eget valg, at behandle garantien ved at kreditere eller returnere nye dele uden at foretage reparation. Garantiydelser medfører ikke forlængelse af garantiperioden og indleder heller ikke nogen ny garantiperiode. Garantiperioden for monterede reservedele ender på den dato, der var gældende for det oprindeligt leverede apparat. METASYS-kunden forpligter sig til at gøre sine kunder opmærksom på betingelserne for garantibehandlingen. Kundens lovbestemte garantirettigheder forbliver upåvirket.

* De aktuelle garantivilkår og gebyrer fremgår af den aktuelle METASYS-prislister.

9.3. Ændringshistorik

Revision	Dato	Beskrivelse
200004302	30.04.2024	Nyoprettet.

Korrigeret for diverse retskrivnings- og oversættelsesfejl. Status: DD.MM.ÅÅÅÅ



protect what you need



METASYS Medizintechnik GmbH

Florianstraße 3 | 6063 Rum bei Innsbruck | Austria
T +43 512 205420 | info@metasys.com | metasys.com

Forbehold for tryk- og typografifejl!