

WEK Light

Istruzioni per l'uso

IT | 200004302v01 | 2024-08

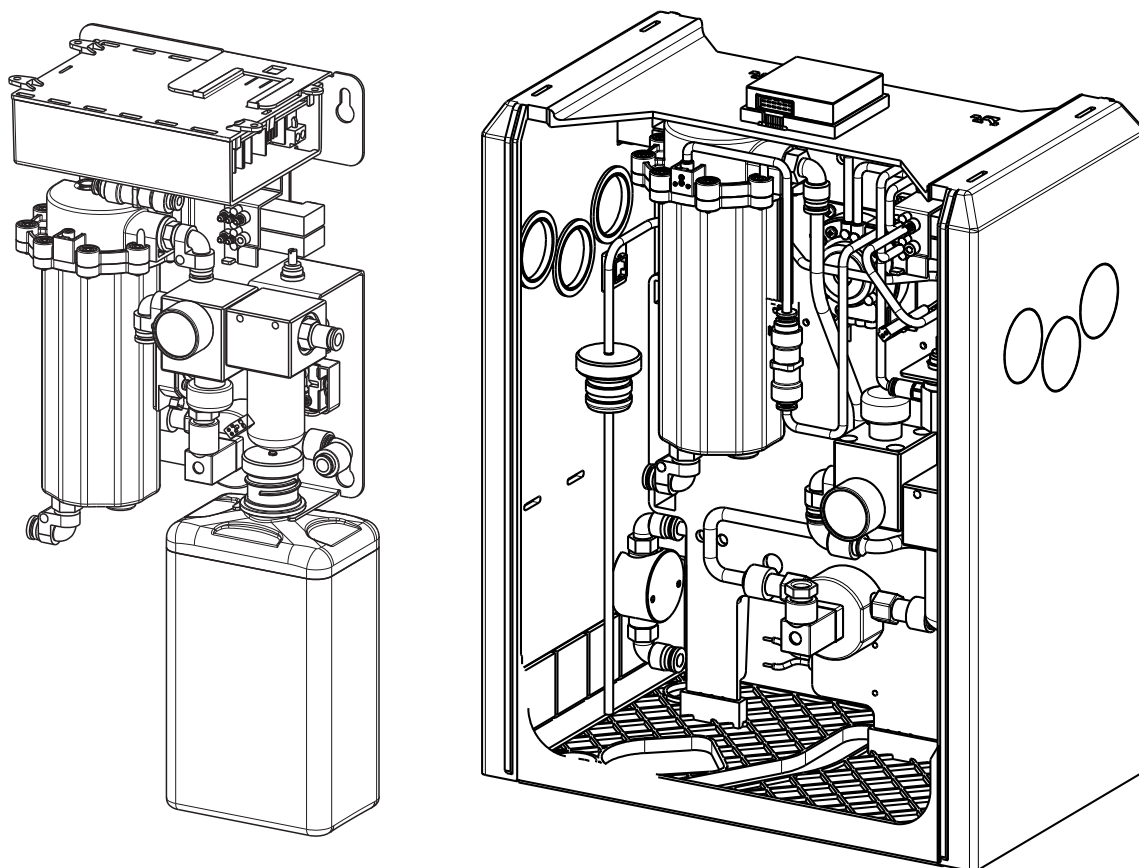

eIFU:
www.metasys.com/downloads





METASYS
protect what you need

L'indice

1.	Note	4
1.1.	Note generali.....	4
1.2.	Spiegazione dei simboli	4
1.3.	Nota sul copyright	5
2.	Destinazione d'uso	6
2.1.	Indicazione.....	6
2.2.	Controindicazioni	6
2.3.	Destinatari	6
3.	Informazioni relative alla sicurezza	7
3.1.	Informazioni generali relative alla sicurezza	7
3.2.	Indicazioni di sicurezza	7
3.3.	Avvertenze	7
4.	Descrizione del prodotto	8
4.1.	Descrizione del prodotto	8
4.2.	Dati tecnici / Dati sulle prestazioni	8
4.3.	Targhetta identificativa e di omologazione	9
4.4.	Struttura	10
4.5.	Descrizione del funzionamento	12
5.	Preparazione per l'impiego	13
5.1.	Trasporto e stoccaggio.....	13
5.2.	Requisiti di montaggio.....	13
5.2.1.	Varianti di montaggio	13
5.2.2.	Collegamenti dei tubi	14
5.2.3.	Filtro / prefiltro	14
5.3.	Installazione, montaggio e messa in funzione	15
5.3.1.	Installazione e montaggio di accessori opzionali, pezzi venduti nel post vendita e pezzi di ricambio	16
5.3.2.	Collegamento con e di altri dispositivi	16
5.4.	Parte elettronica.....	17
5.4.1.	Collegamenti elettrici / schema elettrico	17
6.	Utilizzo	18
6.1.	Indicatore esterno	18
6.2.	Funzionamento normale	18
6.3.	Programmi aggiuntivi	18
6.4.	Messaggi di errore	19
7.	Pulizia e manutenzione	20
7.1.	Operazioni di pulizia regolari.....	20
7.2.	Manutenzione e assistenza	20
7.2.1.	Test di funzionamento	20
7.2.2.	Kit di manutenzione per 1 anno	20
7.3.	Sostituzione del flacone GREEN&CLEAN WK	21
8.	Messa fuori servizio	22
8.1.	Smontaggio.....	22
8.2.	Riciclaggio e smaltimento	22
9.	Allegato	23
9.1.	Numeri d'ordine e contenuto della fornitura	23
9.2.	Direttive di garanzia	26
9.3.	Storico delle modifiche.....	26

eIFU

		eIFU: www.metasys.com/downloads
		DE, EN, IT, DA, FI, NL
	e-mail	ifu@metasys.com
	Numero d'ordine	200004302v01

Se si desidera ricevere una copia cartacea delle istruzioni d'uso, si prega di richiederla all'indirizzo ifu@metasys.com oppure attraverso l'area dedicata sul nostro sito www.metasys.com/downloads.

Le istruzioni d'uso in forma cartacea saranno inviate gratuitamente ed entro sette giorni di calendario dal ricevimento della richiesta.

Traduzioni

Traduzione delle istruzioni d'uso originali



Tetras GmbH

Sirius Business Park, Rupert-Mayer-Str. 44, 81379 Munich, Germany

Illustrazioni

Le illustrazioni contenute nelle presenti istruzioni sono immagini illustrative e possono differire dall'aspetto reale del prodotto.

1. Note









































1.1. Note generali

La sicurezza, l'affidabilità e la potenza del dispositivo odontoiatrico sono garantiti da METASYS solo se si rispettano le seguenti indicazioni:

- > Il prodotto deve essere utilizzato esclusivamente in conformità con le istruzioni per l'uso.
- > Per lavori di manutenzione e assistenza (ispezione, assistenza, riparazione, sostituzione) si possono utilizzare solo pezzi di ricambio originali.
- > Rispettare tassativamente tutte le indicazioni ed istruzioni d'uso dei produttori dei riuniti dentali ai quali si intende collegare il dispositivo.
- > Dopo la messa in funzione, occorre compilare il verbale d'installazione del dispositivo e inviarlo a METASYS, per stabilire il periodo di garanzia.
- > Ogni operazione di manutenzione deve essere registrata nel libretto „verbale d'installazione e manutenzioni“ del dispositivo.
- > Su richiesta avanzata da un tecnico autorizzato, METASYS si dichiara disponibile a fornire tutta la documentazione che può essere utile per i lavori di manutenzione e riparazione.
- > METASYS non assume alcuna responsabilità per eventuali danni derivanti da fattori esterni (installazione difettosa), dall'applicazione di informazioni errate, da un utilizzo del dispositivo non conforme alle indicazioni, da riparazioni effettuate da personale non autorizzato e competente.
- > L'operatore deve prendere dimestichezza con l'utilizzo del dispositivo e assicurarsi, prima di ogni utilizzo, che esso sia in condizioni corrette.

Leggere attentamente le documentazioni d'uso prima dell'installazione, della messa in funzione e dell'utilizzo. Conservarle per l'intera durata dell'uso del dispositivo!

1.2. Spiegazione dei simboli

 Marcatura CE	 Dispositivo pronto	 Utilizzare una protezione per gli occhi
 Dispositivo medico	 Altoparlante	 Utilizzare una mascherina naso-bocca
 Codice articolo	 Segnale acustico	 Estrarre la spina
 Numero di serie	 Inclinazione / pendenza	 Segnali generali di avvertimento
 Produttore	 Altitudine massima sul livello del mare per l'installazione	 Avvertimento tensione elettrica
 Data di produzione	 Ventilatore / ventola	 Informazione
 Seguire le istruzioni	 ON OFF	 Download
 Seguire le istruzioni per l'uso con riferimento a eIFU	 Raccolta differenziata di dispositivi elettrici/elettronici (WEEE)	 Non tagliare
 Limite di temperatura	 Messa a terra di protezione	 Servizio di manutenzione
 Cautela / Attenzione	 Classe di protezione II	 Interrompere il funzionamento
 Attenzione a scosse elettriche	 Parte applicata di tipo BF	 Proteggere dal calore / Evitare la diretta esposizione ai raggi solari
 Limite dell'umidità dell'aria	 Parte applicata di tipo B	 Proteggere dall'umidità / Conservare in luogo asciutto
 Serbatoio vuoto	 Responsabile della traduzione	 Fragile
	 Rispettare le istruzioni per l'uso	 Orientamento delle confezioni alto



Guasto sul dispositivo



Utilizzare una protezione per le mani



Limite di impilamento n = (quantità)



Nome e indirizzo della sede legale del rappresentante autorizzato in Svizzera



Identificatore unico di un dispositivo medico



Marcatura UDI con contenuto di dati HIBC conforme allo standard

1.3. Nota sul copyright

Tutti i nomi e le indicazioni contenute sono coperti da copyright. Si ammettono la distribuzione, la riproduzione o un qualsiasi altro uso del presente documento solo previo consenso scritto della METASYS Medizintechnik GmbH.

2. Destinazione d'uso

Il sistema di disinfezione dell'acqua WEK Light serve per un dosaggio a controllo software del prodotto GREEN&CLEAN WK nell'acqua di trattamento delle unità di trattamento medico.

2.1. Indicazione

Non pertinente

2.2. Controindicazioni

Non pertinente

2.3. Destinatari

Il dispositivo può essere utilizzato esclusivamente da personale qualificato e formato.

3. Informazioni relative alla sicurezza

3.1. Informazioni generali relative alla sicurezza

Qualsiasi evento di entità rilevante che si verifichi in collegamento con il prodotto deve essere comunicato al produttore e all'organo competente dello stato membro nel quale hanno sede l'utilizzatore e/o il paziente.

3.2. Indicazioni di sicurezza

Montaggio, modifiche o riparazioni possono essere eseguiti esclusivamente da personale specializzato autorizzato, che garantisca il rispetto della norma EN 60601-1 (norma internaz. sui dispositivi medici, in particolare Parte 1: Disposizioni generali per la sicurezza).

L'impianto elettrico deve essere conforme alla disposizione della IEC (Commissione Elettrotecnica Internazionale).

I dispositivi medici devono essere trattati con cautela, tenendo in considerazione la compatibilità elettromagnetica. Occorre pertanto adottare misure di sicurezza speciale.

Il dispositivo non è concepito per l'utilizzo in aree a rischio di esplosione o in atmosfere comburenti.

3.3. Avvertenze

Pericolo	Avvertimento di un pericolo che comporta immediatamente a gravi lesioni, persino mortali
Avvertimento	Avvertimento di un pericolo che può comportare gravi lesioni, persino mortali
Cautela	Avvertimento di un pericolo che può comportare lesioni di entità ridotta
Attenzione	Indicazione di un pericolo che può comportare danni materiali rilevanti

4. Descrizione del prodotto

4.1. Descrizione del prodotto

Il sistema di disinfezione dell'acqua WEK Light serve per un dosaggio a controllo software del prodotto GREEN&CLEAN WK nell'acqua di trattamento delle unità di trattamento medico.

4.2. Dati tecnici / Dati sulle prestazioni

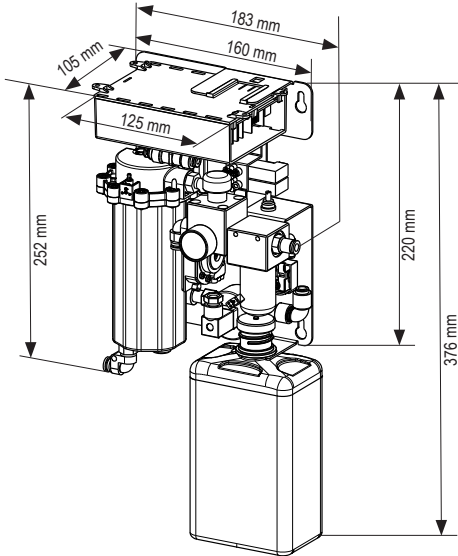
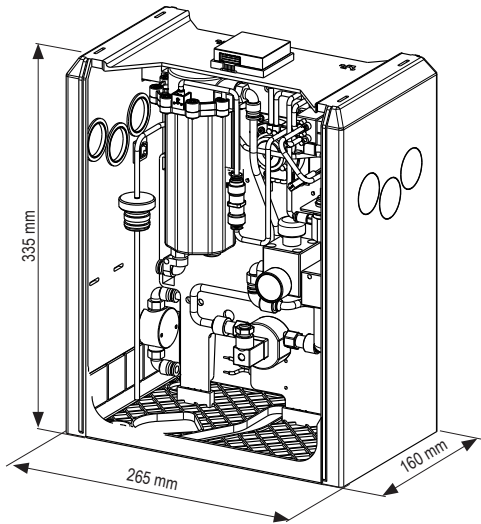
WEK Light	Versione a moduli per interno riuniti	con carenatura
Tensione di alimentazione	24 V AC	230 V AC
Frequenza	50/60 Hz	50/60 Hz
Corrente assorbita max.	200 mA	30 mA
Pressione dell'acqua ammessa	1 - 6 bar	1 - 6 bar
Pressione dell'acqua di esercizio	in funzione della pressione di ingresso / 2,5 bar	in funzione della pressione di ingresso / 2,5 bar
Pressione dell'aria ammessa	4 - 8 bar	4 - 8 bar
Pressione dell'aria di esercizio	3,5 bar	3,5 bar
Soluzione di lavoro	6 l/min	6 l/min
Rapporto di miscelazione	GREEN&CLEAN WK perossido d'idrogeno, soluzione al 2%	GREEN&CLEAN WK perossido d'idrogeno, soluzione al 2%
Portata massima dell'acqua	1:85 Impostazione standard 1:42 Decontaminazione intensiva	1:85 Impostazione standard 1:42 Decontaminazione intensiva
Arbejdsopløsning	235 ppm	235 ppm
Peso	5,9 kg	9,8 kg
Dimensioni (A X L X P)	senza bottiglia: 220 x 160 x 105 mm con bottiglia: 376 x 160 x 105 mm 	335 x 265 x 160 mm 
Consumo d'acqua - siringa	100 - 130 ml/min	100 - 130 ml/min
Consumo d'acqua - turbina, manipolo e contrangolo	50 - 70 ml/min	50 - 70 ml/min
Consumo d'acqua - bicchiere	150 ml/riempimento di un bicchiere	150 ml/riempimento di un bicchiere
Classe	MP classe 1	MP classe 1

4.3. Targhetta identificativa e di omologazione

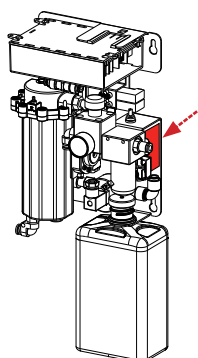

WEK Light Versione a moduli per interno riuniti

La targhetta si trova sulla piastra di montaggio.

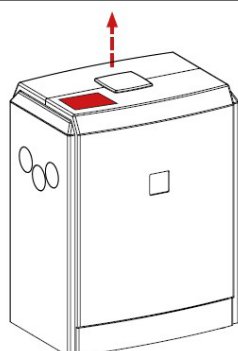

WEK Light con carenatura

La targhetta identificativa si trova sulla carenatura (accanto all'indicatore esterno - a tale scopo occorre soltanto spingere verso l'alto il coperchio della carenatura).

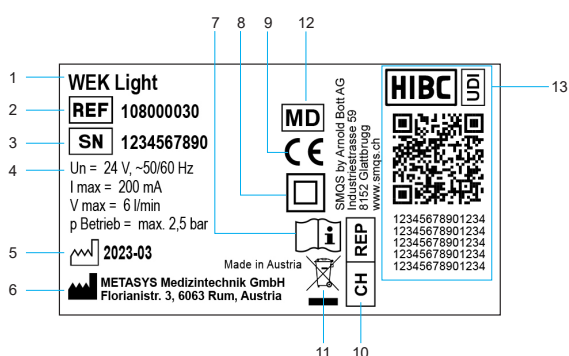

1	Denominazione del dispositivo
2	Codice articolo
3	Numero di serie
4	Dati di collegamento
5	Data di produzione
6	Produttore
7	Seguire le istruzioni
8	Classe di protezione II
9	Marcatura CE
10	Nome e indirizzo della sede legale del rappresentante autorizzato in Svizzera
11	Raccolta differenziata di dispositivi elettrici/elettronici (WEEE)
12	Dispositivo medico
13	Identificatore unico di un dispositivo medico, Marcatura UDI con contenuto di dati HIBC conforme allo standard

Foto simbolo

4.4. Struttura

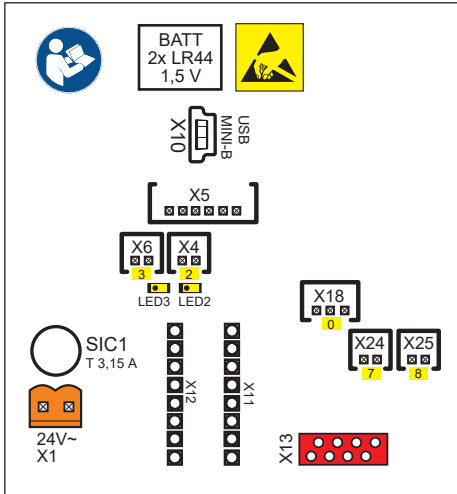
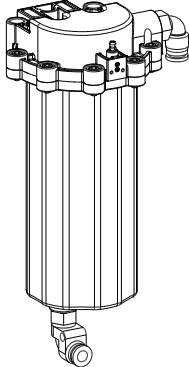
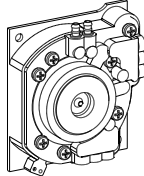
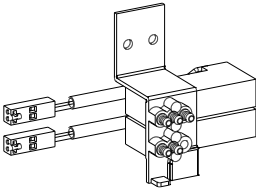
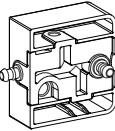
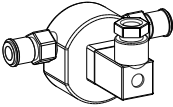
<p>Moduli 1</p>	<p>Elettronica di controllo</p>	
<p>Moduli 2</p>	<p>Serbatoio miscelazione; qui l'acqua viene miscelata con il disinfettante.</p>	
<p>Moduli 3</p>	<p>Pompa a doppia membrana e sensore rilevamento rottura membrana</p>	
<p>Moduli 4</p>	<p>Blocco magnetico: questo controlla l'aggiunta di disinfettante mediante la pompa a doppia membrana.</p>	
<p>Moduli 5</p>	<p>Sensore del disinfettante</p>	
<p>Moduli 6</p>	<p>Flussometro</p>	

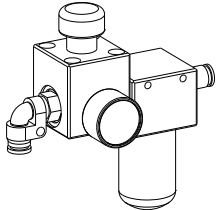
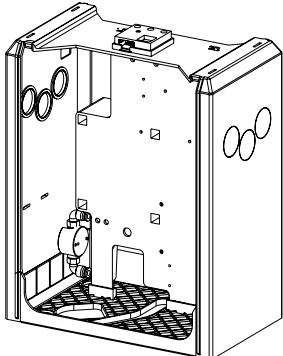
Moduli 7	Filtro di ingresso dell'acqua, 80 μ m, regolatore di pressione	
Moduli 8	carenato (opzionale) comprendente la carenatura, la piastra montaggio, il rubinetto principale con prefiltro (80 μ m) e l'interruttore principale	

4.5. Descrizione del funzionamento

L'acqua che entra dall'attacco dell'acqua viene convogliata al serbatoio di miscelazione attraverso il filtro di ingresso dell'acqua e il flussometro. Il flussometro misura la portata dell'acqua. Superato un flusso di 150 ml, il flussometro emette un segnale elettronico, che a sua volta controlla l'elettrovalvola 1 per mezzo della scheda. L'elettrovalvola 1 si apre e mediante la pompa a doppia membrana azionata ad aria compressa sono aggiunti miscelando circa 1,75 ml di soluzione disinfettante nel serbatoio di miscelazione. Se si attiva un'utenza, a questo punto il fluido di consumo defluisce dal serbatoio di miscelazione alle relative utenze.

Il disinfettante viene aspirato dal flacone contenente il prodotto chimico. Il sensore per il disinfettante controlla la presenza di prodotto chimico. Quando il serbatoio del GREEN&CLEAN WK è vuoto, si perviene a un messaggio di vuoto.

Ricordiamo che deve essere utilizzato esclusivamente il prodotto GREEN&CLEAN WK METASYS in quanto i sensori elettronici sono tarati per tale prodotto!

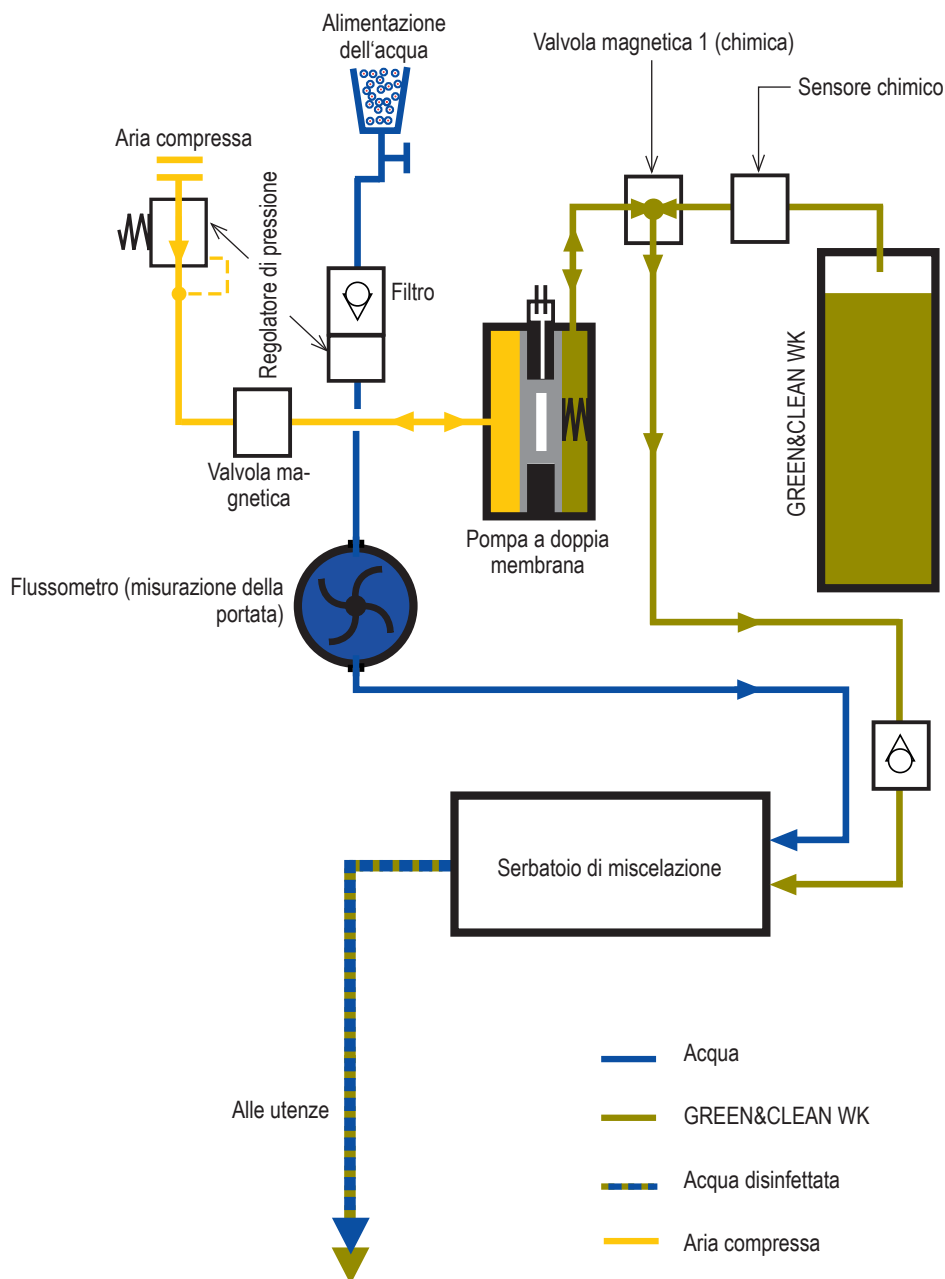



5. Preparazione per l'impiego

5.1. Trasporto e stoccaggio



Dispositivo con carenatura: Il dispositivo viene spedito in due vaschette di polistirolo fissate insieme in una scatola di cartone.

Versione a moduli per interno riuniti: Il dispositivo viene spedito in una scatola di cartone con plastica a bolle d'aria.

Per eventuali trasporti e restituzioni, utilizzare l'imballaggio originale. Il dispositivo deve essere sempre trasportato e stoccato in posizione eretta. Il dispositivo deve essere trasportato completamente imballato fino al luogo di posizionamento. Dopo il disimballaggio del dispositivo, controllare la sua completezza e l'eventuale presenza di danni derivanti dal trasporto.

	Temperatura per il trasporto e lo stoccaggio	0 °C – 70 °C
	Limiti di umidità dell'aria durante il trasporto e il stoccaggio	max. 80%

5.2. Requisiti di montaggio

	Temperatura di esercizio	10 °C – 40 °C
	Limite di umidità dell'aria	max. 70%
	sopra il livello del mare	≤ 3000 m

5.2.1. Varianti di montaggio

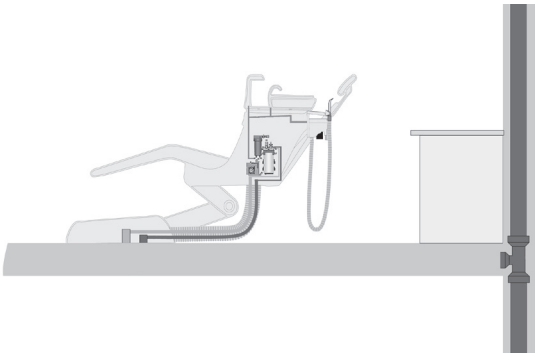
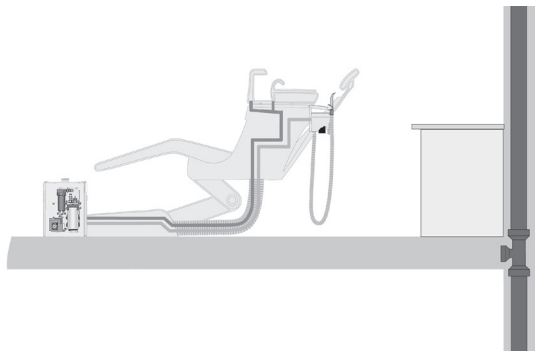
	<p>Montaggio all'interno del riunito</p> <p>L'integrazione diretta del WEK Light nel riunito è la soluzione da preferire, poichè in tal modo è possibile mantenere più corte possibili le tubazioni flessibili e le condotte d'aria compressa da collegare al WEK Light.</p> <p>L'apparecchio deve essere montato su elementi portanti del riunito onde evitare vibrazioni.</p>
	<p>Installazione con carenatura</p> <p>Se il montaggio diretto nel riunito non fosse possibile, si può procedere all'installazione del dispositivo nella versione carenata, disponibile come optional.</p> <p>La carenatura deve essere montata sulla scatola di collegamento del riunito. L'indicatore esterno e un trasformatore sono già integrati nella versione carenata.</p>

5.2.2. Collegamenti dei tubi

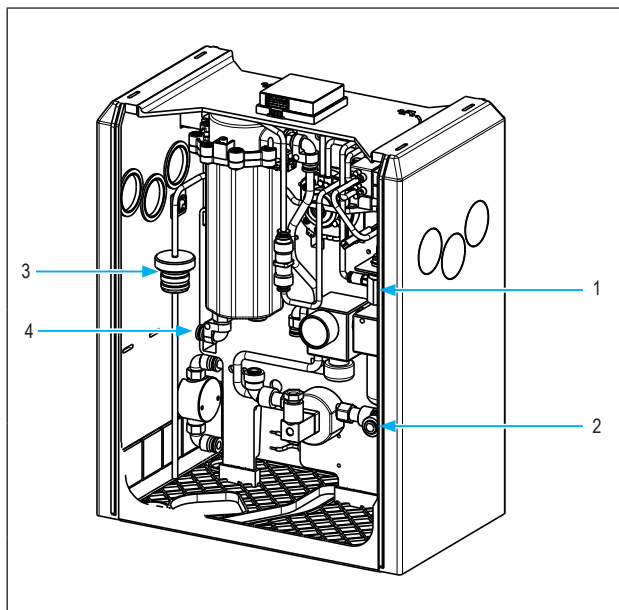

Attacco aria compressa

- 1 Pressione di ingresso consentita 3.5 - 8 bar
 Tubo flessibile PUR
 Diametro interno = 2,5 mm / diametro esterno = 4 mm

Attacco acqua (acqua dolce)

- 2 Pressione di ingresso consentita 1-6 bar
 Tubo flessibile PE/PA (con omologazione KTW)
 Diametro interno = 4 mm / diametro esterno = 6 mm

Attacco bottiglia GREEN&CLEAN WK

- 3 Tubo flessibile in PVC
 Diametro interno = 2 mm / diametro esterno = 4 mm

Collegamento di uscita dell'acqua (alle utenze)

- 4 Tubo flessibile PUR
 Diametro interno = 4 mm / diametro esterno = 6 mm



5.2.3. Filtro / prefiltro

Se non è già integrato nell'unità di trattamento, è necessario installare un prefiltro con una maglia massima di 80 µm a monte del collegamento idrico del WEK Light.

5.3. Installazione, montaggio e messa in funzione

1 Prima dell'installazione e della messa in funzione iniziale, è obbligatorio leggere accuratamente le istruzioni d'uso!



Soddisfare le condizioni preliminari ambientali

vedere 5.2. Requisiti preliminari di montaggio

2 Collegare l'aria compressa e il consumatore

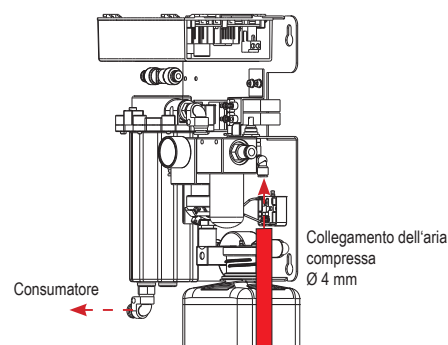

3 Collegamento acqua dolce (collegamento acqua)
(tubo in PE/PA con omologazione KTW; pressione di ingresso ammessa: 1 - 6 bar)

Collegamento della bottiglia GREEN&CLEAN WK (750 ml)

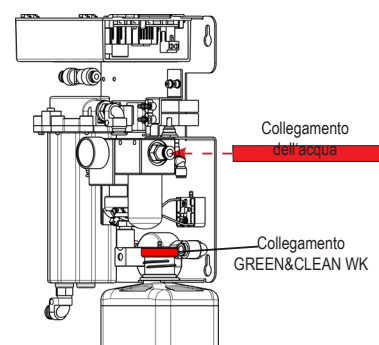

4 Collegare i collegamenti elettrici secondo le istruzioni

vedere 5.4 Elettronica

5 Solo per WEK Light con coperchio: Aprire prima la valvola a sfera, quindi accendere il dispositivo.

6 Quando il LED 1 si illumina di verde, il dispositivo è pronto per l'uso..

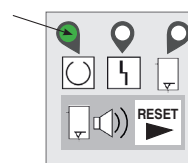

7 Informare il dentista sulla funzione, il comando, la cura e le condizioni di garanzia del prodotto.

Compilare il verbale di montaggio e la documentazione del dispositivo e ritornare entrambe a METASYS (installation@metasys.com)

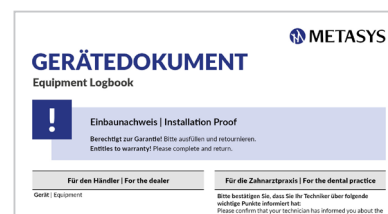

5.3.1. Installazione e montaggio di accessori opzionali, pezzi venduti nel post vendita e pezzi di ricambio



Il montaggio e le modifiche o riparazioni possono essere eseguiti esclusivamente da personale specializzato autorizzato (vedere 3.2. Indicazioni di sicurezza)! Per ulteriori informazioni e consigli per l'esecuzione di riparazioni, equipaggiamenti successivi, analisi degli errori ecc. è a disposizione anche il servizio di assistenza tecnica dell'azienda METASYS!

Il trasformatore è ancora sotto tensione quando l'apparecchio è spento (interruttore principale WEK Light su OFF)! Prima di effettuare installazioni o riparazioni, scollegare l'apparecchio dalla rete elettrica tramite l'interruttore principale dell'apparecchio/pratica!

5.3.2. Collegamento con e di altri dispositivi

Durante il collegamento del dispositivo METASYS a altri dispositivi o sistemi possono emergere pericoli. A tale scopo occorre assicurarsi che non sussistano pericoli per l'utilizzatore o il paziente e che l'ambiente non ne risenta. Occorre attenersi alle indicazioni del produttore del dispositivo o sistema da collegare.

5.4. Parte elettronica

Il collegamento alla rete elettrica deve essere eseguito soltanto da un elettricista qualificato. L'installazione elettrica deve essere eseguita in osservanza delle vigenti norme locali. Prima di procedere al collegamento elettrico è necessario comparare la tensione nominale sulla targhetta identificativa del dispositivo con la tensione di rete.

Interruttore principale:

Assicurarsi che l'alimentazione sia collegata all'interruttore principale del dispositivo/pratica.



Pericolo:

La tensione di alimentazione deve essere presa da un trasformatore di sicurezza che corrisponde ai requisiti secondo EN 60601-1 e EN 61558-2-6.

Pericolo:

I fusibili possono essere sostituiti soltanto con altri dello stesso tipo!

5.4.1. Collegamenti elettrici / schema elettrico

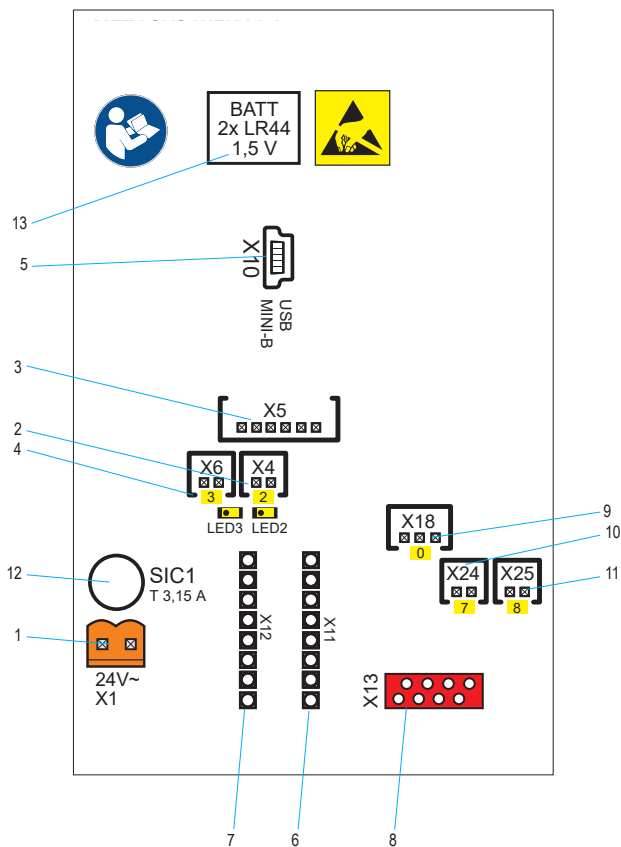

1 X1 - Alimentazione 24 V CA (arancione)



La tensione di alimentazione deve essere presa da un trasformatore di sicurezza che corrisponde ai requisiti secondo EN 60601-1 e EN 61558-2-6.

2 X4 - Valvola magnetica dell'aria compressa (MV3, LED3)

3 X5 - Display esterno

4 X6 - Valvola magnetica disinfettante (MV2, LED2)

5 X10 - Collegamento USB Mini-B

6 Nessuna funzione

7 Nessuna funzione

8 Nessuna funzione

9 X18 - Flussometro (misurazione della portata)

10 X24 - SP5 Sensore disinfettante

11 X25 - Sensore di rottura membrana

12 Fusibile principale MST 3,15 A/ UN 250V
(I fusibili possono essere sostituiti solo dallo stesso tipo!)

13 Batteria di riserva 2x LR44 1,5 V

6. Utilizzo

6.1. Indicatore esterno

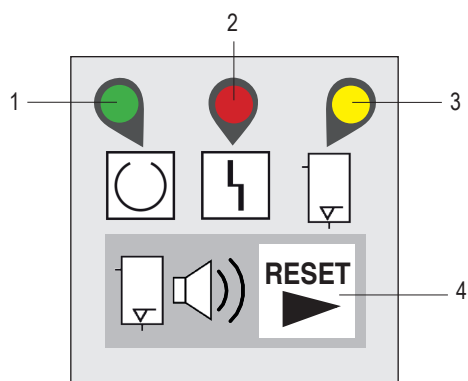

1	LED 1	verde	pronto per il funzionamento
2	LED 2	rosso	guasto vedere 6.4 Messaggi di errore
3	LED 3	giallo	Display di disinfezione
4	RESET	nessun colore	Pulsante RESET

6.2. Funzionamento normale

Programma	Descrizione
Accensione	I LED 1 si accende costantemente, il LED 2 si accende brevemente e il dispositivo è pronto per il funzionamento.
	In caso di errore, il dispositivo non entra in funzione; l'errore viene visualizzato sul pannello di controllo (vedere 6.4).

6.3. Programmi aggiuntivi

Programma	Descrizione
Decontaminazione intensiva	Qualora fosse necessario incrementare la concentrazione del prodotto chimico, è possibile attivare la decontaminazione intensiva premendo per 4 sec. RESET (la spia 1 lampeggia) fino al primo segnale acustico.
	Durante questa fase si accende la spia 1 e la spia 3. Seguono a questo punto 6 dosaggi di sostanze chimiche suddivise in modo diverso su una quantità di circa 700 ml.
	Dopo una sterilizzazione intensiva si spegne il LED 3 - WEK Light si trova di nuovo in funzionamento normale.



Quando si attiva la decontaminazione intensiva, soprattutto la sera, il dispositivo di riempimento (se collegato) deve essere attivato almeno due volte in modo che il liquido (con la doppia miscela) entri immediatamente nei tubi. Se il dispositivo di riempimento non è collegato al WEK Light, ogni utenza deve essere attivata per almeno 20 secondi in modo che la decontaminazione intensiva possa raggiungere tutte le utenze dell'acqua fino all'uscita.

6.4. Messaggi di errore

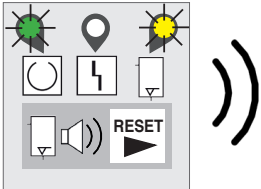
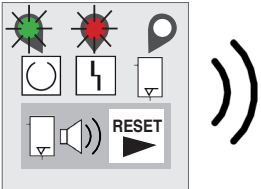

Il montaggio e le modifiche o riparazioni possono essere eseguiti esclusivamente da personale specializzato autorizzato (vedere 3.2. Indicazioni di sicurezza)! Per ulteriori informazioni e consigli per l'esecuzione di riparazioni, equipaggiamenti successivi, analisi degli errori ecc. è a disposizione anche il servizio di assistenza tecnica dell'azienda METASYS!

Messaggio di errore	Possibile causa	Contromisure	Conseguenza
<p>Il LED 1 si accende di verde Il LED 3 si accende in giallo Segnale acustico</p> 	<p>La disinfezione dell'acqua di servizio non è stata effettuata</p>	<p>Sostituire la bottiglia GREEN&CLEAN WK (vedere 7.3)! Se il flacone disinfettante non può essere sostituito subito, è necessario premere RESET per disattivare il segnale acustico.</p>	<p>L'apparecchio è sempre funzionante e il dentista può proseguire. Viene emesso comunque periodicamente un breve segnale acustico. Se l'errore è stato causato da una bolla d'aria, si spegne da solo al prossimo tentativo.</p>
<p>Il LED 1 si accende di verde Il LED 2 si accende di rosso Segnale acustico</p> 	<p>Pompa a doppia membrana difettosa</p>	<p>Controllare la pompa a doppia membrana e la scheda.</p>	<p>Si disattivano tutte le valvole e la pompa. Il segnale acustico può essere disattivato tramite il tasto RESET. Dopo avere eliminato la causa del problema, si può riattivare il sistema WEK Light spegnendolo e accendendolo.</p>

7. Pulizia e manutenzione

7.1. Operazioni di pulizia regolari

Le seguenti operazioni di pulizia devono essere eseguite ad intervalli regolari:

Misura	Intervallo	
Test di funzionamento	settimanalmente (consigliato)	vedere 7.2.1
Kit di manutenzione per 1 anno	una volta all'anno	vedere 7.2.2
Sostituzione del flacone GREEN&CLEAN WK	se necessario	vedere 7.3

7.2. Manutenzione e assistenza



Il montaggio e le modifiche o riparazioni possono essere eseguiti esclusivamente da personale specializzato autorizzato (vedere 3.2. Indicazioni di sicurezza)! Per ulteriori informazioni e consigli per l'esecuzione di riparazioni, equipaggiamenti successivi, analisi degli errori ecc. è a disposizione anche il servizio di assistenza tecnica dell'azienda METASYS!

Fare attenzione al fatto che in caso di dispositivo disattivato (interruttore generale WEK Light su OFF), il trasformatore si trova ancora sotto tensione! Prima di qualsivoglia installazione o riparazione scollegare il dispositivo dalla rete usando l'interruttore generale del dispositivo stesso o dello studio!

7.2.1. Test di funzionamento

- 1 Con l'aiuto delle strisce reattive GREEN&CLEAN WK è possibile controllare se si è miscelata la quantità corretta di perossido d'idrogeno e acqua industriale.

Questo controllo deve essere effettuato settimanalmente.



- 2 Per informazioni per l'utilizzo e indicazioni di sicurezza vedere le istruzioni per l'uso GREEN&CLEAN WK.



7.2.2. Kit di manutenzione per 1 anno

È prescritta un'assistenza annuale del sistema di disinfezione dell'acqua WEK Light (kit di assistenza con numero ord. 120000613). Tale assistenza include un controllo completo di funzionamento del dispositivo, come anche il controllo e/o la sostituzione dei seguenti componenti:

- 1 Valvola di non ritorno

- 2 Collettore di valvole con elettrovalvole

- 3 Inserto prefiltro 80µm

- 4 Elemento di raccordo flacone

Vari attacchi per tubi flessibili

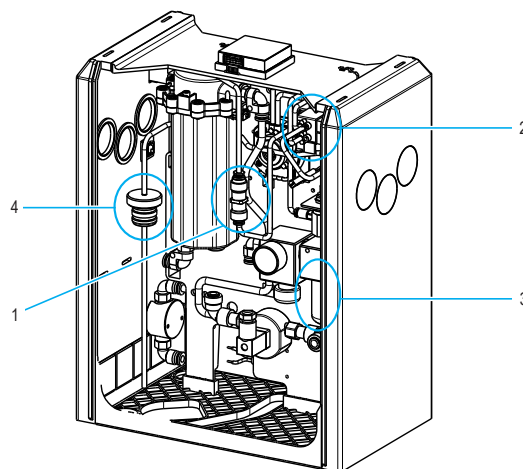

Ogni 2 anni si devono eseguire attività di assistenza con il kit di assistenza, numero ord. 120000051. L'assistenza include il cambio del blocco elettrovalvola, la sostituzione dell'inserto del prefiltro, come anche 1 GREEN&CLEAN WK e 5 strisce reattive GREEN&CLEAN WK.

7.3. Sostituzione del flacone GREEN&CLEAN WK

- 1 Rimuovere il flacone vuoto di GREEN&CLEAN WK dal dispositivo.



- 2 Estrarre la chiusura a innesto (incl. flessibile) dal flacone.

- 3 Inserire il flessibile nel nuovo flacone GREEN&CLEAN WK e premere sulla chiusura a innesto.

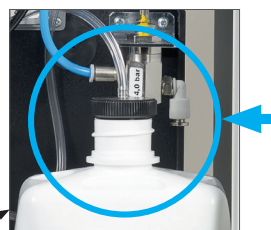

- 4 Rimettere il flacone nel dispositivo. Assicurarsi che il flessibile sia collegato all'attacco per le sostanze chimiche!



Per informazioni per l'utilizzo e indicazioni di sicurezza vedere le istruzioni per l'uso GREEN&CLEAN WK.



8. Messa fuori servizio

8.1. Smontaggio

**Avvertimento:**

Prima dello smontaggio, scollegare dall'alimentazione elettrica!

**Avvertimento:**

Rischio di contaminazione: per evitare infezioni, indossare dispositivi di protezione individuale (protezione per le mani, gli occhi, il naso e la bocca), disinfettare e pulire il dispositivo!

In caso di riconsegna del dispositivo al deposito o a METASYS, occorre utilizzare l'imballaggio originale METASYS. Prima di imballare il dispositivo METASYS da trasportare, pulirlo e disinfettarlo. Occorre chiudere eventuali aperture dalle quali potrebbero fuoriuscire liquidi residui.

8.2. Riciclaggio e smaltimento



Il dispositivo potrebbe essere contaminato! Farlo notare alle società di gestione dei rifiuti, in modo che possano essere adottate opportune misure. Le parti a contatto con dell'amalgama come filtri, setacci, tubi ecc. devono essere anche smaltiti in conformità alle normative nazionali.

I pezzi in plastica non contaminati del dispositivo possono essere recuperati per il riciclaggio della plastica. I componenti elettronici installati (incl. scheda) sono da smaltire come rifiuti elettronici. Le parti in metallo sono da smaltire come rifiuti metallici.

In alternativa si può anche consegnare il dispositivo al produttore per uno smaltimento conforme alle norme. Prima di imballare il dispositivo METASYS da trasportare, pulirlo e disinfettarlo. Occorre chiudere eventuali aperture dalle quali potrebbero fuoriuscire liquidi residui. Per la spedizione utilizzare l'imballaggio originale METASYS.

Per il verbale di montaggio e il libretto „verbale d'installazione e manutenzioni“ è previsto un obbligo di conservazione di 5 anni dopo lo smaltimento del dispositivo.

9. Allegato

9.1. Numeri d'ordine e contenuto della fornitura

Numero d'ordine (nuovo)	Numero d'ordine (precedente)	Denominazione	Fornitura
108000029	05020026	WEK Light Water decontamination system, with cover, 230V, without DVGW	Device, standard version with cover, with instructions for use
108000030	05020019	WEK Light Water decontamination system, without DVGW	Device, standard version, with instructions for use
108000031	05020038	WEK Light Water decontamination system, HEKA version, without DVGW	Device, HEKA version, with instructions for use
108000032	05020047	WEK Light Water decontamination system, Fimet version, without DVGW	Device, Fimet version, with instructions for use
108000033	05020034	WEK Light Water decontamination system, OMS version, without DVGW	Device, OMS version, with instructions for use

Accessori, kit di manutenzione, contenitori di raccolta e pezzi di ricambio

Strumenti di supporto all'utilizzo

Numero d'ordine (nuovo)	Numero d'ordine (precedente)	Denominazione
121000013	40200018	AH GREEN&CLEAN, WK, dosing cup
121000014	40200020	AH GREEN&CLEAN, WK, dosing aid for bottle system, compatible with 750 ml bottle

Kit di manutenzione

Numero d'ordine (nuovo)	Numero d'ordine (precedente)	Denominazione
120000051	50050126	ET WEK Light, 1-year maintenance kit, hygiene set
120000613	-	ET WEK Light, 1-year maintenance kit

Materiali di consumo

Numero d'ordine (nuovo)	Numero d'ordine (precedente)	Denominazione
121000015	40050503	AH GREEN&CLEAN, WK, test strips, 25 pcs.
121000016	40050502	AH GREEN&CLEAN, WK, test strips, 5 pcs.
122000056	60040101	GREEN&CLEAN WK 1000 ml, 6 bottles
122000057	60040100-1	GREEN&CLEAN WK 750 ml, 4 bottles

Pezzi di ricambio

Numero d'ordine (nuovo)	Numero d'ordine (precedente)	Denominazione
120000002	50050106	ET WEK/Light, ball valve
120000003	50050124	ET WEK/Light, insert pre-filter 80 µm
120000004	50050113	ET WEK/Light, built-in device, external display
120000005	50050005	ET WEK/Light, double membrane pump
120000006	50050307	ET WEK/Light, chemical sensor
120000007	50050102	ET WEK/Light, side plate, external display
120000008	40080001	ET WEK, pre-filter inlet, 6 mm
120000021	50120015	ET WEK, magnetic valve
120000023	50050107	ET WEK, ball valve holder
120000024	50050131	ET WEK, rubber buffer, gray housing, 4 pcs.

120000025	50050305	ET WEK, flow meter
120000027	50050104	ET WEK, pressure regulator
120000035	50050111	ET WEK, spout
120000043	50050308	ET WEK Light, non-return valve
120000045	50050302	ET WEK Light, mixing tank
120000046	50050306	ET WEK Light, magnetic valve block
120000047	50050311	ET WEK Light, HEKA, main circuit board
120000048	50050312	ET WEK Light, HEKA, flow meter
120000049	50050301	ET WEK Light, main circuit board
120000050	50050310	ET WEK Light, pressure reducer
120000149	40500001	ET MST 1/WEK, cover version, toroidal transformer

Wasserentkeimung WEK Light

Water decontamination system WEK Light

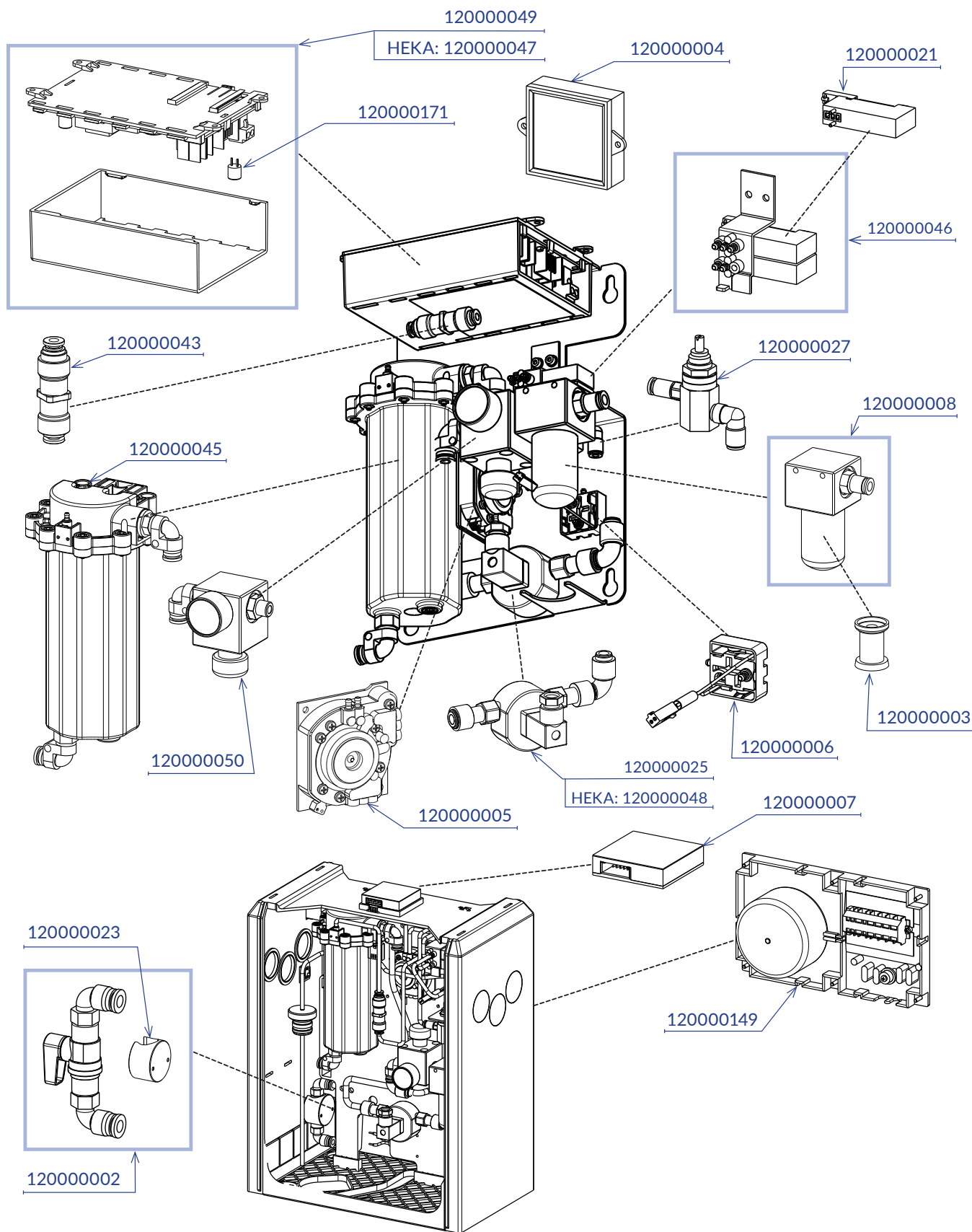

9.2. Direttive di garanzia

METASYS offre, su determinati prodotti, una garanzia di 12-36 mesi (la durata della garanzia dipende dal prodotto in conformità con i dati indicati dal listino prezzi in vigore).

La garanzia copre tutti i difetti materiali che pregiudicano notevolmente il funzionamento dell'apparecchio. Sono esclusi dall'obbligo di garanzia i danni dovuti ad un uso errato od incorretto e all'usura normale. Inoltre, la garanzia non copre la sostituzione del barattolo d'amalgama né di pezzi fragili quali vetro, plastica, tubi, filtri, filtri condensa o membrane. Escluse dalle prestazioni di garanzia sono eventuali uscite e tempi di lavoro.

Purché la validità della garanzia possa essere accertata, immediatamente dopo il montaggio conforme, è necessario inviare a METASYS il verbale d'installazione consegnato insieme all'apparecchio. In questo caso, la durata della garanzia ha inizio con la messa in servizio dell'apparecchio. Il mancato invio a METASYS del verbale d'installazione comporta l'estinzione del diritto di garanzia. Montaggio ed invio del verbale d'installazione devono avvenire entro 24 mesi dalla data di vendita da parte di METASYS.

Inoltre, il diritto di garanzia si estingue se anche solo una delle seguenti situazioni si verifica, sia presso il cliente di METASYS sia presso un proprietario o un esercente successivo:

- > Installazione, uso, manutenzione o trasporto errati dell'apparecchio. Per resi di componenti ed apparecchiature METASYS dev'essere utilizzato l'imballaggio originale METASYS. Prima di imballare l'apparecchiatura METASYS da rendere, pulire e disinfettare con un disinfettante adatto allo scopo. Svuotare l'apparecchiatura da liquidi e chiudere possibili aperture dove potrebbero fuoriuscire dei liquidi restanti.
- > Montaggio ed invio del verbale d'installazione non avvengono entro 24 mesi dalla data di vendita da parte di METASYS.
- > Mancato invio del verbale d'installazione a METASYS.
- > Montaggio e utilizzo di componenti non originali METASYS.
- > Installazione dell'apparecchio da parte di personale non formato e non autorizzato da METASYS.
- > Insorgere di un danno dovuto all'uso o manipolazioni errate, all'impiego di materiale di pulizia e/o disinfezione non autorizzato, all'inosservanza delle prescrizioni delle istruzioni per l'uso.
- > Riparazione dell'apparecchio da parte di officine non autorizzate o personale non autorizzate.
- > Inosservanza degli intervalli di manutenzione prescritti. Le manutenzioni sono da eseguire 11-12 / 23-24 / 35-36 mesi dopo l'installazione / montaggio della componente METASYS / dell'apparecchiatura METASYS
- > Mancata registrazione dell'installazione e delle manutenzioni prescritte da parte dei tecnici nella documentazione relativa all'apparecchio
- > Mancata applicazione, all'insorgere di un guasto, di misure ragionevoli ed immediate tese ad evitare altri danni.
- > Invio a METASYS di apparecchi o pezzi di apparecchi senza i documenti di accompagnamento necessari, in particolare senza la descrizione del guasto o la fattura di acquisto dell'apparecchio.
- > Mancante trasmissione di materiale visivo (immagini, foto, videoclip ..) del componente METASYS/ dell'apparecchiatura METASYS e del luogo dell'installazione dell'apparecchiatura stessa.

In caso il cliente si avvalga del diritto di garanzia, METASYS si riserva il diritto di esigere la documentazione relativa all'apparecchio consegnata con l'apparecchio stesso al fine di verificare se gli intervalli di manutenzione sono stati rispettati. Per avvalersi del diritto di garanzia, è assolutamente imperativo attenersi alla procedura seguente:

In caso di guasto, i tecnici autorizzati dovranno aprire l'apparecchio e rimuovere il componente interessato che sarà in pulito e senza essere stato aperto inviato a METASYS, sede operativa. Il cliente di METASYS invierà l'apparecchio o il componente interessato a METASYS a proprie spese. METASYS verificherà se il problema è effettivamente coperto dalla garanzia. Se tale soluzione è vantaggiosa, METASYS riparerà l'apparecchio o il componente. Il cliente rimborserà i costi relativi alla riparazione, ma non quelli relativi ai pezzi di ricambio coperti dalla garanzia. In ogni caso, l'invio dell'apparecchio o del componente a METASYS costituisce un ordine di riparazione. Per i preventivi di riparazione degli apparecchi inviati da METASYS, si addebiteranno per costi amministrativi* se il periodo di validità della garanzia è scaduto o se il problema non è coperto dalla garanzia. Per sole ispezioni di prodotto potranno essere addebitate. In caso d'invio dell'apparecchio o di un componente a METASYS, è imperativamente necessario che esso sia accompagnato da una descrizione del guasto con tutte le informazioni importanti relative all'apparecchio. Il cliente di METASYS può fornire prestazioni anticipate solo in accordo con METASYS. È necessario inviare sempre e solo il componente interessato (l'unità più piccola possibile). Nel caso in cui dei pezzi sporchi siano così come sono a METASYS senza che ciò possa essere tecnicamente giustificato, METASYS ha il diritto di distruggerli senza pagamento di alcun risarcimento. Il pezzo nuovo di sostituzione del pezzo distrutto sarà consegnato solo su ordine speciale e fatturato. In ogni caso, METASYS ha il diritto di onorare la garanzia a sua discrezione mediante una nota di credito o la sostituzione con pezzi nuovi, ma senza eseguire la riparazione. Le prestazioni di garanzia non prolungano la durata di validità della garanzia e non costituiscono l'inizio di un nuovo periodo di garanzia. La fine della durata di validità della garanzia per i pezzi di ricambio montati corrisponde dunque a quella per l'apparecchio consegnato originariamente. Il cliente di METASYS si impegna ad informare il proprio cliente delle condizioni relative all'applicazione della garanzia. I diritti di garanzia legali del cliente rimangono invariati.

* Le condizioni di garanzia e le tariffe attuali sono riportate nel listino prezzi METASYS in corso di validità.

9.3. Storico delle modifiche

Revisione	Data	Descrizione
200004302	30.04.2024	Nuova elaborazione
200004302v01	26.08.2024	Informazioni aggiuntive: Decontaminazione intensiva, Test di funzionamento

Correzione di vari errori di ortografia e di traduzione.



protect what you need



METASYS Medizintechnik GmbH

Florianstraße 3 | 6063 Rum bei Innsbruck | Austria
T +43 512 205420 | info@metasys.com | metasys.com

Con riserva di errori di stampa e tipografici!