

# VAC 1s

## Használati útmutató

HU | ZK-58.211/00 | 2021-11

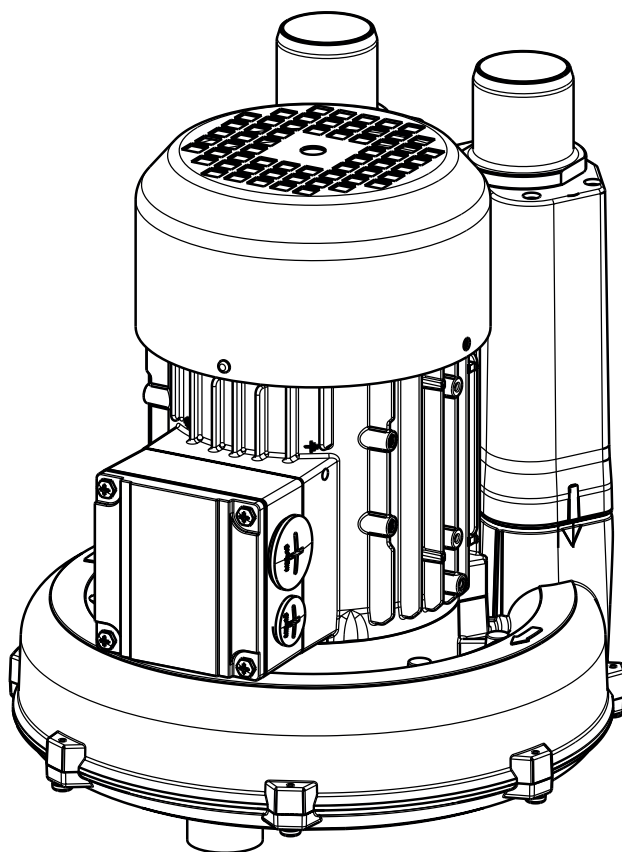

eIFU:  
[www.metasys.com/downloads](http://www.metasys.com/downloads)





**METASYS**  
protect what you need

# Tartalomjegyzék

<b>1.</b>	<b>Megjegyzések</b>	<b>4</b>
1.1.	Általános megjegyzések	4
1.2.	Az ikonok magyarázata	4
1.3.	Szerzői jogi megjegyzés	4
<b>2.</b>	<b>Rendeltetés</b>	<b>5</b>
2.1.	Javallat	5
2.2.	Ellenjavallat	5
2.3.	Célfelhasználók	5
<b>3.</b>	<b>A biztonsággal kapcsolatos információk</b>	<b>6</b>
3.1.	A biztonsággal kapcsolatos általános információk	6
3.2.	Biztonsági utasítások	6
3.3.	Figyelmeztető megjegyzések	6
3.4.	Kockázatok és mellékhatások	6
<b>4.</b>	<b>Termékleírás</b>	<b>7</b>
4.1.	Termékleírás	7
4.2.	Műszaki adatok / teljesítményadatok	7
4.3.	Típustábla	7
4.4.	Felépítés	8
4.5.	A működés leírása	8
<b>5.</b>	<b>Előkészítés a használatra</b>	<b>9</b>
5.1.	Szállítás és tárolás	9
5.2.	A beépítés feltételei	9
5.2.1.	Cső- és tömlőcsatlakozók	10
5.3.	Telepítés, összeszerelés és üzembe helyezés	10
5.3.1.	Opcionális tartozékok, utólagos felszerelések és pótalkatrészek telepítése és felszerelése	12
5.3.1.1.	Vezérlőszekrény csatlakoztatása	13
5.3.1.2.	A kondenzátumleválasztó felszerelése	14
5.3.2.	Más készülékek csatlakozásai	14
5.4.	Elektronika	14
5.4.1.	Elektromos csatlakozások	15
5.4.2.	Kapcsolási rajz	15
<b>6.</b>	<b>Használat</b>	<b>16</b>
6.1.	Normál üzem	16
6.2.	Hibaüzenetek	16
<b>7.</b>	<b>Gondozás és ápolás</b>	<b>17</b>
7.1.	Karbantartás és javítás	17
<b>8.</b>	<b>Üzemen kívül helyezés</b>	<b>18</b>
8.1.	Szétszerelés	18
8.2.	Újrahasznosítás és ártalmatlanítás	18
<b>9.</b>	<b>Melléklet</b>	<b>19</b>
9.1.	REF-számok és szállítási terjedelem	19
9.1.1.	Tartozékok, szervizcsomagok, gyűjtőtartályok és pótalkatrészek	19
9.2.	Garanciális rendelkezések	19
9.3.	Módosítási előzmények	20

## eIFU

		eIFU: <a href="http://www.metasys.com/downloads">www.metasys.com/downloads</a>
		DE, EN, FR, IT, CS, EL, ES, HU, PL, RO, TR, SQ
	E-mail	<a href="mailto:ifu@metasys.com">ifu@metasys.com</a>
	Rendelési szám	ZK-58.211/00

Ha nyomtatott példányt kíván igényelni a használati útmutatóból, vegye fel velünk a kapcsolatot az [ifu@metasys.com](mailto:ifu@metasys.com) email-címen, vagy használja a [www.metasys.com/downloads](http://www.metasys.com/downloads) oldalon található megrendelőlapot.

A papíralapú használati útmutatót díjtalanul rendelkezésére bocsátjuk az igény beérkezésétől számított hét naptári napon belül.

## Fordítások

### Az eredeti üzemeltetési útmutató fordítása



**Tetras GmbH**

Sirius Business Park, Rupert-Mayer-Str. 44, 81379 Munich, Germany

## Ábrák

A használati útmutatóban foglalt ábrák pusztán referenciaként szolgálnak, és adott esetben eltérhetnek a termék tényleges megjelenésétől.

# 1. Megjegyzések

































## 1.1. Általános megjegyzések

A fogászati berendezés biztonságát, megbízhatóságát és teljesítményét a METASYS csak akkor garantálja, ha betartják a következő utasításokat:

- > A terméket csak a használati útmutatóban foglaltaknak megfelelően szabad használni.
- > Karbantartási és javítási munkálatok során (felülvizsgálat, gondozás, javítás, csere) csak eredeti pótalkatrészeket szabad használni.
- > A berendezésre csatlakoztatott valamennyi fogászati kezelőegység összes gyártói utasítását be kell tartani.
- > Üzembe helyezés után ki kell tölteni az összeszerelési értesítést, és el kell küldeni a METASYS-nek a jótállási idő meghatározására.
- > Az összes karbantartási és javítási munkálatot be kell jegyezni a berendezés dokumentációjába.
- > Illetékes szakember kérésére a METASYS vállalja, hogy minden olyan dokumentumot rendelkezésre bocsát, amely a műszakilag képzett személyzet számára hasznos lehet a karbantartási és javítási munkálatok elvégzéséhez.
- > A METASYS nem vállal felelősséget azokért a károkért, melyek külső behatás (nem megfelelő telepítés), helytelen információ alkalmazása, a fogászati berendezés nem megfelelő használata, illetve a szakszerűtlen karbantartási vagy javítási munkálatok miatt következtek be.
- > A felhasználónak használat előtt meg kell ismerkednie a fogászati berendezés működésével, és minden egyes használat előtt meg kell győződnie arról, hogy a fogászati berendezés megfelelő állapotban van-e.

Fontos: A beépítés, üzembe helyezés és használatba vétel előtt alaposan olvassa végig a berendezés dokumentációját, és őrizze meg a termék teljes élettartama során.

## 1.2. Az ikonok magyarázata

 CE-jelölés	 Tengerszint fölötti maximális felállítási magasság	 Általános figyelmeztető jelzés
 Orvostechnikai eszköz	 Ventilátor / légkeverő	 Figyelmeztetés elektromos feszültségre
 REF-/rendelési szám	 Be   Ki	 Figyelmeztetés forró felületre
 Sorozatszám	 A használt elektronikai / elektromos berendezések elkülönített hulladékkezelése a WEEE-irányelv szerint	 Figyelmeztetés robbanásveszélyes anyagokra
 Gyártó	 Védőföldelés	 Információ
 Gyártási idő	 A fordítás felelőse	 Letöltés
 Tartsa be a használati útmutatót	 Tartsa be a használati útmutatót	 Védje a forróságtól / védje a napsugárzástól
 Tartsa be a használati útmutatót, hivatkozással az eIFU eIFU: <a href="http://www.metasys.dokumentumra.com/downloads">www.metasys.dokumentumra.com/downloads</a>	 Viseljen védőkesztyűt	 Védje a nedvességtől / tárolja száraz helyen
 Hőmérséklet korlátozása	 Viseljen szemvédőt	 Törékeny
 Vigyázat / figyelem	 Viseljen maszkot	 A csomagnak ez a része nézzen felfelé
 Páratartalom korlátozása	 Húzza ki a hálózati csatlakozódugót	 Rakásolás korlátozása n = (darabszám)

## 1.3. Szerzői jogi megjegyzés

Az összes nevet és tartalmi elemet szerzői jog védi. A jelen dokumentum továbbadása, sokszorosítása vagy bármilyen más felhasználása csak a METASYS Medizintechnik írásos beleegyezésével megengedett.

## **2. Rendeltetés**

A VAC 1s elszívó berendezés egy központi elszívó rendszer fogászati rendelők számára, központi elszíváshoz.

### **2.1. Javallat**

Nem alkalmazható.

### **2.2. Ellenjavallat**

Nem alkalmazható.

### **2.3. Célfelhasználók**

A berendezést csak fogászati szakképzésben részesült egészségügyi személyzet használhatja. A beszerelést, valamint a szervizelési és karbantartási munkákat csak a METASYS által képzett technikusok végezhetik el.

### 3. A biztonsággal kapcsolatos információk

#### 3.1. A biztonsággal kapcsolatos általános információk

A termékkel összefüggésben bekövetkező valamennyi súlyosabb esetet jelenteni kell a gyártónak, illetve a felhasználó és/vagy a páciens lakóhelye vagy székhelye szerinti tagállam illetékes hatóságának.

#### 3.2. Biztonsági utasítások

	<p><b>Figyelmeztetés:</b></p> <p>Ez a termék az EN 60601-1 szabvány I. osztály szerinti, külső áramellátással rendelkező gyógyászati készülék: Az áramütés kockázatának elkerülése érdekében ezt a berendezést csak védővezetővel rendelkező villamos hálózatra lehet csatlakoztatni.</p>
	<p><b>Veszély:</b></p> <p>Robbanás-, valamint tűzveszélyes területeken nem engedélyezett a használat!</p>

Összeszerelést, módosítást vagy javítást csak illetékes szakember végezhet, ezzel biztosítva az EN 60601-1 szabvány (az orvosi elektromos berendezésekre vonatkozó nemzetközi szabvány, különösen annak 1. része: Általános biztonsági előírások) betartását.

Az elektromos berendezésnek meg kell felelnie az IEC (Internationale Elektrotechnische Kommission - Nemzetközi Elektrotechnikai Bizottság) előírásainak.

#### 3.3. Figyelmeztető megjegyzések

<b>Veszély</b>	Olyan veszélyre figyelmeztet, amely súlyos, akár halálos sérülést okoz
<b>Figyelmeztetés</b>	Olyan veszélyre figyelmeztet, amely súlyos, akár halálos sérülést okozhat
<b>Vigyázat</b>	Olyan veszélyre figyelmeztet, amely enyhébb sérüléseket okozhat
<b>Figyelem</b>	Olyan veszélyre figyelmeztet, amely nagy mértékű anyagi kárt okozhat

#### 3.4. Kockázatok és mellékhatások

Hibaüzenet	Lehetséges ok	Elhárítás
Kockázatok	Az elektronika meghibásodott	A fő funkció meghibásodott
	A motor meghibásodott	A fő funkció meghibásodott
Mellékhatások	nem alkalmazható	nem alkalmazható

## 4. Termékleírás

### 4.1. Termékleírás

A VAC 1s egy önálló száraz elszívó rendszer 1 fogászati kezelőegység üzemeltetéséhez.

### 4.2. Műszaki adatok / teljesítményadatok

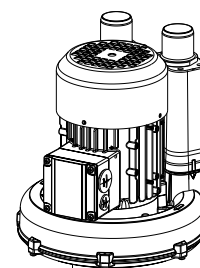
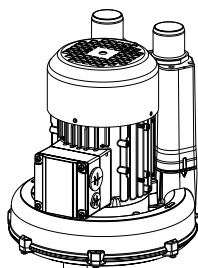
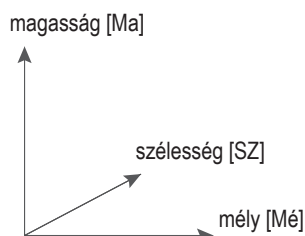

Feszültségellátás	230 V AC	230 V AC
Frekvencia	50 Hz	60 Hz
max. áramfelvétel	3,5 A	4,5 A
max. teljesítményfelvétel	0,55 kW	0,63 kW
max. környezeti hőmérséklet	35 °C	35 °C
Szívási mennyiség	1000 l/min	1000 l/min
Szabályozott vákuumtartomány	120 mbar	140 mbar
Bekapcsolási időtartam	100%	100%
Súly	11 kg	11 kg
Zajsztint	53 db(A)	56 db(A)
Méreték (Ma x Sz x Mé)	280 x 245 x 244 mm	280 x 245 x 244 mm
érintésvédelmi osztály	IP 54	IP 54
Osztály	MP 1. osztály	MP 1. osztály

### 4.3. Típusábra

A típusábra a szívógép külső oldalán található.

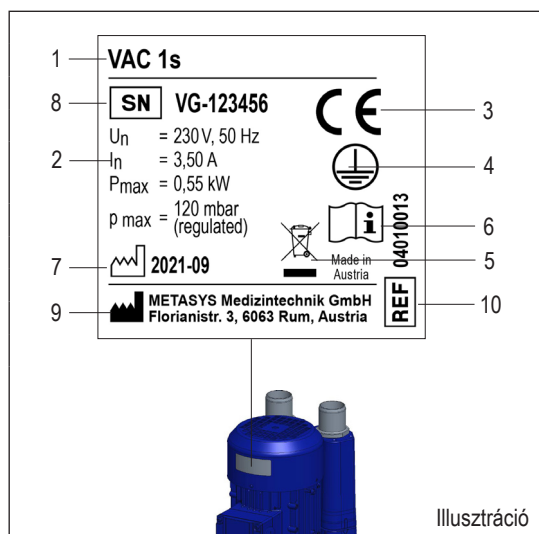

- 1 Készülék megnevezése
- 2 Csatlakozási adatok
- 3 CE-jelölés
- 4 Védőföldelés
- 5 A használt elektronikai / elektromos berendezések elkülönített hulladékkezelése a WEEE-irányelv szerint
- 6 Tartsa be a használati útmutatót
- 7 Gyártási idő
- 8 Sorozatszám
- 9 Gyártó
- 10 REF-/rendelési szám

Illusztráció

## 4.4. Felépítés

### Elszívó berendezés

Az elszívó berendezés egy szárazon működő vákuumgenerátor egy oldalszatórnás szivattyúval. A fogászati egységben egy további leválasztó egységre van szükség a levegőáramból elszívott folyadékok és szilárd anyagok leválasztására!



### Vezérlődoboz (opcionálisan utólagosan is felszerelhető)

A vezérlőszekrény az elszívó berendezés vezérléséhez és felügyeletéhez szükséges összes elektromos komponenszt tartalmazza.



### Kondenzátum-leválasztó (opcionálisan utólagosan is felszerelhető)

A kondenzátum-leválasztó az elszívó berendezés elszívó vezetékében esetlegesen képződő kondenzvíz összegyűjtésére szolgál. Ez opcionálisan utólag is felszerelhető.

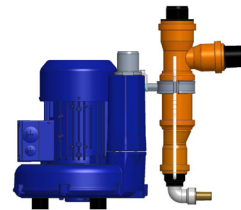

## 4.5. A működés leírása

Az elszívási folyamat akkor veszi kezdetét, amikor felemelik az elszívótömlőt kezelőegység tömlőlerakóján. A vákuum létrehozása egy oldalszatórnás sűrítő működési elvén alapul.

A futókerék közvetlenül a motortengelyre van felszerelve, és a speciális kialakítású házzal együtt egy oldalszatórnát alkot. A futókerék forgása beszívja a levegőt. Az oldalszatórnában a forgó futókerék kinetikus energiája az elszívott levegőre tevődik át, ami által a beszívott levegő besűrűsödik. A sűrített elszívott levegő megfordítása után tovább szállítódik, és ennek következtében tovább sűrűsödik, majd végül kiürül. Ez a nyomáskülönbség növekedéséhez vezet, és ezáltal vákuumot hoz létre.

A durva részecskéket először egy előszűrőben (pl. a tömlőlerakóban) kell összegyűjteni, hogy az elszívó berendezésben ne keletkezzenek lerakódások. Az elszívott levegőáram a továbbiakban átvezetődik egy leválasztó egységen (rendszerint a kezelőegységben belül), amely elválasztja a levegőt a szilárd és a folyékony részecskéktől. A leválasztó egység után az elszívó berendezés már csak egy száraz levegőáramot szállít.



## 5. Előkészítés a használatra

### 5.1. Szállítás és tárolás

A készülék egy kartondobozban kerül kiszállításra. Az elszívó berendezés a kartondobozban EPS félbilincsekkel van rögzítve, és egy kartonfűl segítségével vehető ki a kartondobozból. Az esetleges további szállításához vagy visszaküldéshez ezt az eredeti csomagolást kell használni, ezért azt meg kell őrizni. A készüléket mindig állítva kell szállítani és tárolni. A készüléket teljesen becsomagolt állapotban kell a felállítás helyére szállítani, majd először a szállításához használt rögzítőket eltávolítani. A készülék kicsomagolása után ellenőrizni kell a szállítmány hiánytalanságát, illetve hogy nem sérült-e meg a szállítás során.

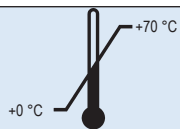

Szállítási és tárolási hőmérséklet



Szállítási és tárolási páratartalom korlátozása

### 5.2. A beépítés feltételei

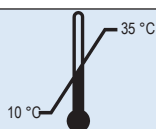

Üzemi hőmérséklet: 10 °C és 35 °C között

+35 °C feletti szobahőmérsékletek esetén egy szellőztető berendezést is telepíteni kell a felállítás helyére!

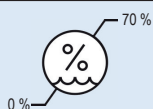

Páratartalom korlátozása max. 70%



Tengerszint fölötti maximális magasság 3000 m

- > kizárólag száraz, megfelelően szellőző helyiségekben (ajánlás: klimatizált helyiségekben) helyezze el
- > a készülék elhelyezése a technikai térben a kezelőegységgel azonos szinten vagy egy szinttel mélyebben történhet
- > a rezgések elkerülése érdekében csak szilárd aljzatra helyezze le a készüléket
- > a csatlakozóoldali tömlővezetéshez tartson min. 150 mm-es távolságot a faltól
- > a készülék elülső oldalához szabadon hozzá lehessen férni



#### Figyelem:

A szívási folyamat alatt a főkapcsoló nem lehet kikapcsolva!

#### Veszély:

Robbanás-, valamint tűzveszélyes területeken nem engedélyezett a használat!

### 5.2.1. Cső- és tömlőcsatlakozók

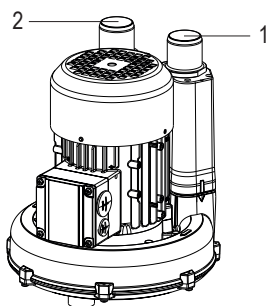

	1	2
Szívótömlő hossza	5 m alatt	5 m felett
Levegőbemenet Ø	40 mm	40 mm
Távozó levegő Ø	≥ 40 mm	≥ 50 mm

#### A tömlő- és csővezetékekkel, valamint -csatlakozókkal kapcsolatos követelmények:

- > Kizárólag vákuumzáró csőanyagokat (pl. HT lefolyócsövek PP, PVC-C, PVC-U, PEHD anyagból) használjon, amelyek a fogászati praxisban használatos összes vegyszerrel szemben ellenállóak
- > PVC-ből vagy azzal egyenértékű anyagból készült, rugalmas spiráltömlőket használjon
- > A tömlők és csővezetékek legyenek a lehető legrövidebbek: a szívóvezeték hossza ne haladja meg a 25 métert!
- > A csővezeték ajánlott keresztmetszete 40 mm, hogy a szívóteljesítmény-veszteségeket minimalizálni lehessen
- > Kerülje a 90°-os könyököket (javaslat: 2 db 45°-os könyök)



- > Higiéniai okokból, valamint az esetleges szagképződés miatt javasoljuk, hogy a távozó levegő csatlakozójába helyezzen csíraszűrőt.
- > A távozó levegő csatlakozóját vezesse a szabadba. Ehhez hozzon óvintézkedéseket (pl. a távozó levegő aknájának védőburkolatai), hogy megvédje a készüléket, illetve a készülékteret az eső- vagy kondenzvíztől és egyéb időjárási hatásoktól, illetve megakadályozza az állatok bejutását.

Tetőre szerelés

Falra szerelés

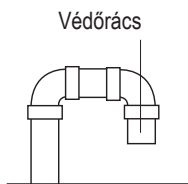

Védőrács

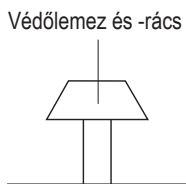

Védőlemez és -rács

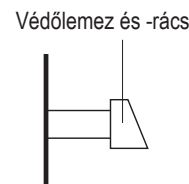

Védőlemez és -rács

- > A távozó levegő csatlakozójának átmérője legyen nagyobb vagy egyenlő a szívóvezeték csatlakozójának átmérőjével.



#### Figyelmeztetés:

Minden tömlőcsatlakozót tömlőbilincsekkel biztosítson!

A távozó levegő csatlakozóihoz csak hőálló (≥ 130 °C) tömlő- és csőanyagokat használjon!

### 5.3. Telepítés, összeszerelés és üzembe helyezés

#### Telepítés

A beépítés és az üzembe helyezés előtt alaposan olvassa végig az útmutatót!



1

Teljesüljenek a térbeli feltételek

- 2 Vegye le a dugót az elszívott levegő és a távozó levegő csatlakozóról

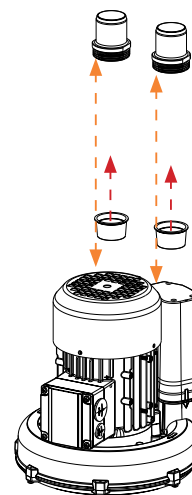

- 3 Szerelje fel a csőcsonkokat a csatlakozókra.

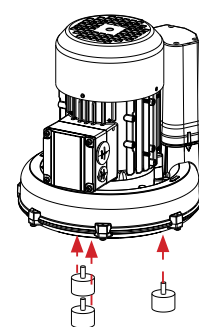

- 4 Szerelje fel a gumi ütközőket.

- 5 Csatlakoztasson hőálló tömlőt (nem része a csomagnak) a távozó levegő csatlakozójára

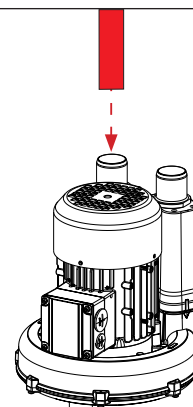

- 6 Egy esetleges kondenzvízkimenet telepítése (távozó levegő oldala)

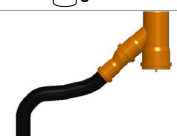

- 7 A szívóvezeték csatlakoztatása a levegőbemenethez

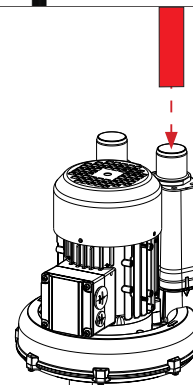

8 Kösse össze az 1. és 3. lerakásérintkezőt a fogászati egységgel (csak vezérlődobozos változatnál)

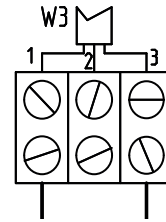

9 Csatlakoztassa az EN 60601-1 szabványnak megfelelő áramellátásra a készüléket (tartsa be az adott ország összes szabványát és biztonsági előírását!)

Ismertesse a fogorvossal a termék működését, kezelését, ápolását és garanciális feltételeit.

10

Töltse ki az összeszerelési értesítést és a készülék dokumentációját, és küldje vissza a METASYS címére (installation@metasys.com).



### Üzembe helyezés

11 Vezérlődoboz nélküli készülékeknel: kapcsolja be a rendelő főkapcsolóját  
Vezérlődobozzal rendelkező készülékeknel: kapcsolja be a rendelő és a készülék főkapcsolóját

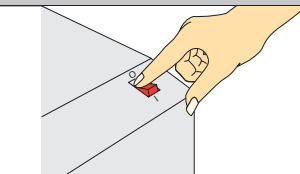

12 Vegye le a szívótömlőt a kezelőegység tömlőtárolójáról

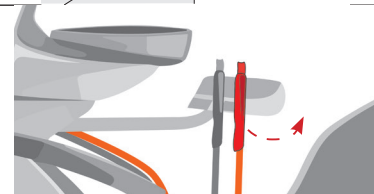

13 Ellenőrizze a tömítettséget az összes tömlőcsatlakozónál, valamint a szívóvezeték csatlakozóinál

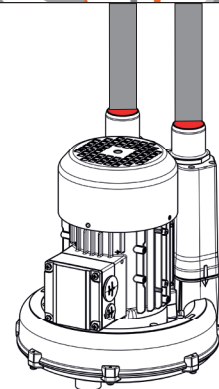

14 Mérje meg a vákuumot az elszívó vezetékben egy vákuummérő műszer segítségével (max. 120 mbar)



### 5.3.1. Opcionális tartozékok, utólagos felszerelések és pótalkatrészek telepítése és

## felszerelése



Összeszerelést, módosítást vagy javítást kizárólag illetékes szakember végezhet (lásd: 3.2 Biztonsági utasítások)! A javítások, utólagos átszerelések, hibadiagnosztika, stb. elvégzéséhez szükséges további információkkal és segítségnyújtással szívesen áll rendelkezésére a METASYS cég műszaki ügyfélszolgálatára!

### 5.3.1.1. Vezérlőszekrény csatlakoztatása

1 Szállítási terjedelem

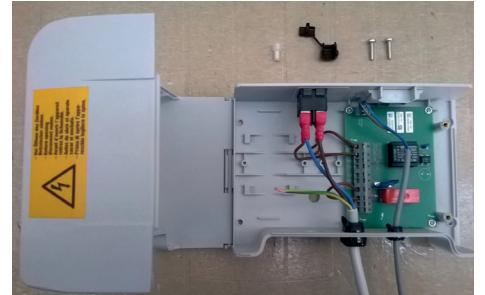

2 Készüljön elő a munkára

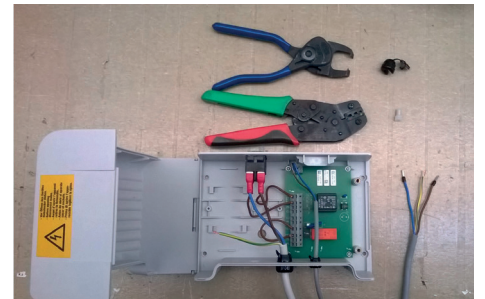

3 Vezesse be a motorkábelt

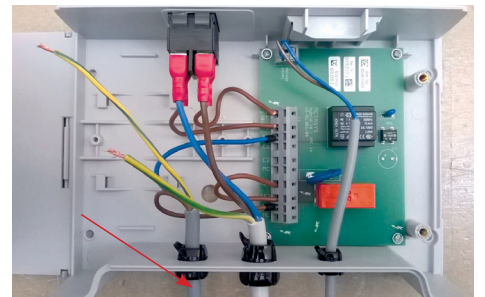

4 Csatlakoztassa a motorkábelt (a kék kábelt az MN-re, a barna kábelt az ML-re)

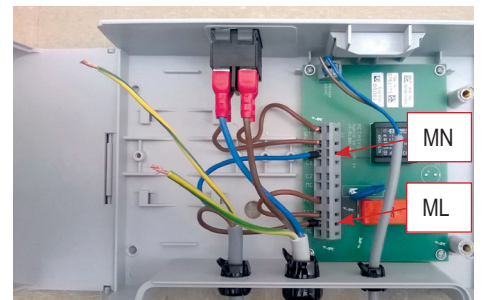

5 Kösse be a védővezetékét

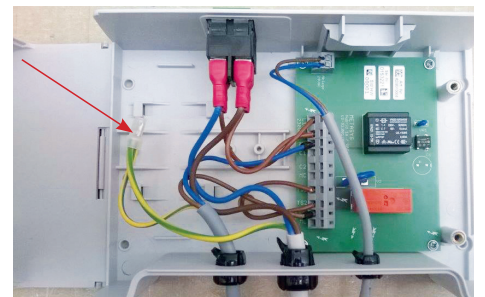

- 6 Zárja le a vezérlőszekrény fedelét, vezesse be a csavarokat a csavarnyílásokba, majd csavarja be azokat.



- 7 További információkért lásd az 5.4 Elektronika részt is.

### 5.3.1.2. A kondenzátumleválasztó felszerelése

Alkatrészek megnevezése

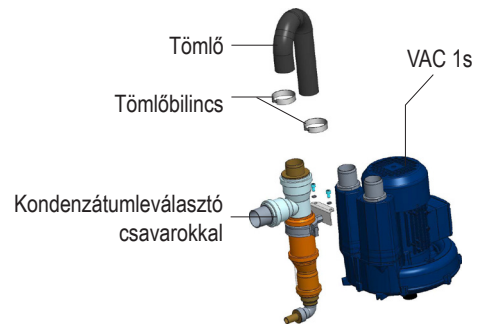

- 1 Helyezze a kondenzátumleválasztót a megfelelő pozícióban.

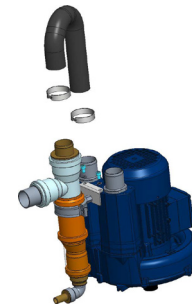

- 2 Rögzítse a kondenzátumleválasztót a 2 db csavarral és a 2 db rugós alátéttel.

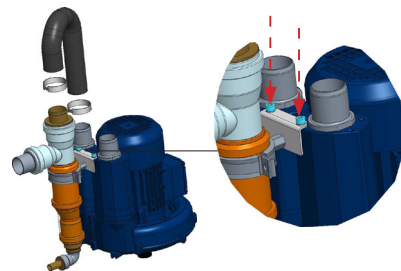

- 3 Rögzítse a tömlőt a tömlőbilincsek segítségével.

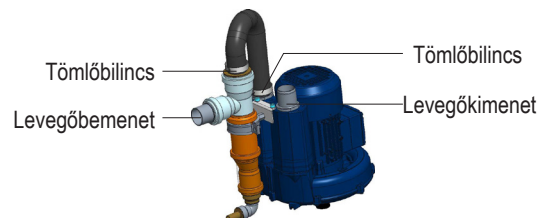

### 5.3.2. Más készülékek csatlakozásai

A METASYS készülék más készülékekre vagy rendszerekre való csatlakoztatása veszélyt okozhat. Ezért meg kell győződni arról, hogy nem jön létre a felhasználót vagy a páciens veszélyeztető helyzet, illetve hogy a készülék nem veszélyezteti a környezetét. A csatlakoztatni kívánt készülék vagy rendszer gyártójának utasításait be kell tartani.

### 5.4. Elektronika

A hálózati csatlakoztatást csak villamossági szakember végezheti. Az elektromos telepítést a helyben érvényes előírások betartásával kell végezni. Az áramhálózatra való csatlakoztatás előtt össze kell vetni a készülék típus tábláján megadott névleges feszültséget a hálózati feszültséggel.

## 5.4.1. Elektromos csatlakozások

### Hálózati csatlakoztatás

A hálózati kábel cseréjét csak egy illetékes személy végezheti az EN 60601-8.11.3 szabvány szerint.

A szívógép vezérlése a külső kapcsolódobozon található szabályozóval történik:



#### Figyelem:

Az elektromos csatlakozása a gyógyászati területen használt kisfeszültségű rendszerek kialakítására vonatkozó műszaki szabványok alapján történjen

#### Veszély:

Az elszívó berendezést kizárólag a szállítási terjedelem részét képező hálózati kábelekkel szabad az áramellátásra csatlakoztatni. Tilos hosszabbító kábelt használni!



#### Veszély:

A motor csatlakozókábelét így helyezze el, hogy az ne érintkezessen forró felületekkel

### Áramköri védelem (csak vezérlőszekrényekkel ellátott készülékek esetén)

> 16 A-es kismegszakító, C karakterisztika az EN 60898 szerint

### Főkapcsoló (csak vezérlőszekrényekkel ellátott készülékek esetén)

Az áramhálózatra (230 V) történő csatlakozásnak a rendelő főkapcsolója után kell történnie. A szívógépet a kapcsolódobozban található elektronika vezérli. A szívógépet úgy kell felállítani, hogy a teljesítménykapcsoló egyszerűen elérhető legyen. A szívógép lekapcsolása céljából könnyen lehessen hozzáférni a kapcsolódobozhoz.

### Lerakási jel (csak vezérlőszekrényekkel ellátott készülékek esetén)

A lerakási jelhez a vezérlővezeték belül már csatlakoztatva van, és egy 3 méteres 3 pólusú kábelrel ki van vezetve. Az 1. és a 3. ér összekapcsolása elindítja a szívórendszert. A vezérlővezetékét szakszerűen kösse be egy átdobozba

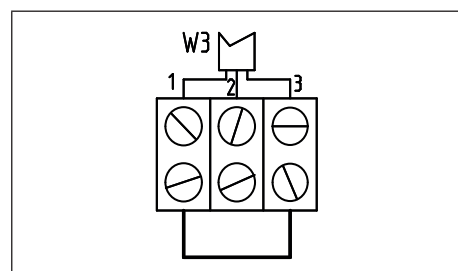

## 5.4.2. Kapcsolási rajz

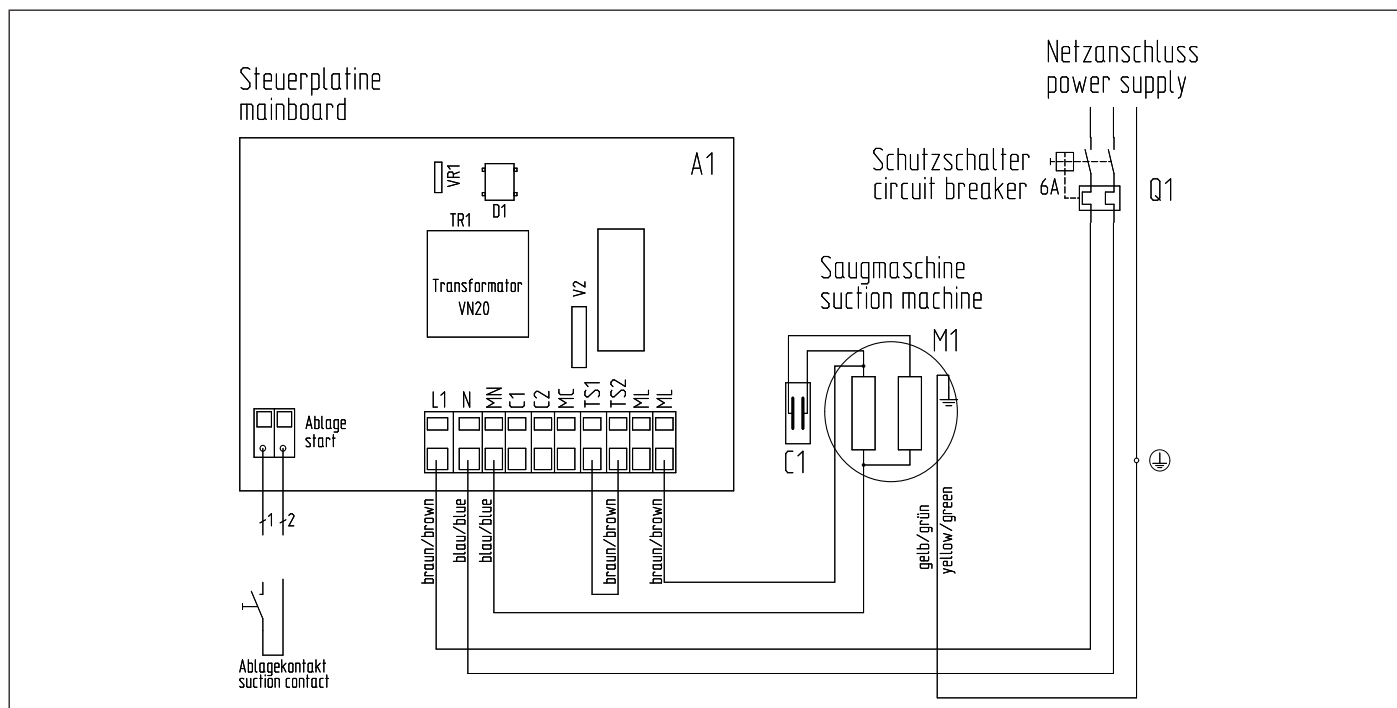

## 6. Használat

### 6.1. Normál üzem

<b>1</b>	A munkanap elején kapcsolja be a rendelő kapcsolóját, ill. a főkapcsolót (csak vezérlőszekrényekkel ellátott készülékek esetén)*, a gép automatikusan elindul.	
<b>2</b>	Vegye le az elszívótömlőt a kezelőegység tömlőlerakójáról az elszívási folyamat automatikus elindításához (csak vezérlőszekrényekkel ellátott készülékek esetén).	
<b>3</b>	Az elszívási folyamat leáll, amint az elszívótömlőt lerakják a tömlőlerakóba (csak vezérlőszekrényekkel ellátott készülékek esetén).	
<b>3</b>	A munkanap végén kapcsolja ki a rendelő kapcsolóját, ill. a készülék főkapcsolóját (csak vezérlőszekrényekkel ellátott készülékek esetén).*	

\*A beszerelési helyzettől függően a készülék a napi üzemhez:

- > Közvetlenül a készülékkapcsolóval kapcsolható be és ki
- > A rendelő főkapcsolójával kapcsolható be és ki. Ebben az esetben a készülék kapcsolója mindig be van kapcsolva, és az áramellátás vezérlése központilag, a rendelő főkapcsolójával történik.
- > Tartósan bekapcsolva és használatra kész állapotban marad. Ez nincs negatív hatással a készülékre.

### 6.2. Hibaüzenetek



Összeszerelést, módosítást vagy javítást kizárólag illetékes szakember végezhet (lásd: 3.2 Biztonsági utasítások)! A javítások, utólagos átszerelések, hibadiagnosztika, stb. elvégzéséhez szükséges további információkkal és segítségnyújtással szívesen áll rendelkezésére a METASYS cég műszaki ügyfélszolgálatára!

Hibaüzenet	Lehetséges ok	Elhárítás
A készülék nem indul be	Nincs hálózati feszültség	Ellenőrizze a hálózati feszültséget. Ellenőrizze a biztosítékokat (hálózati biztosíték, biztosíték a vezérlődobozban vagy az alaplapon).
	Túl alacsony hálózati feszültség	Ellenőrizze a hálózati feszültséget, szükséges esetén hívjon villanyszerelőt
	Meghibásodott a kondenzátor	Mérje meg a kondenzátor kapacitását, és szükség esetén cserélje ki
	Elindulást jelző jel (elszívó érintkező) (csak vezérlőszekrényekkel ellátott készülékek esetén)	Ellenőrizze és mérje meg az indítási jelet (szívóérintkező), szükség esetén alakítsa ki
	A motortekercselésben kiold a hővédő	Mérje meg az áramerősséget; ellenőrizze, hogy finoman jár-e a motor; hagyja lehűlni - indítsa újra
Túl alacsony a szívási teljesítmény	Tömítetlen a szívóvezeték	Ellenőrizze, hogy nem szivárog-e a szívóvezeték, és szükség esetén javítsa meg / cserélje ki.



## **7. Gondozás és ápolás**

### **7.1. Karbantartás és javítás**

A VAC 1s egy karbantartást nem igénylő elszívórendszer. Ezért nincsenek előírva rendszeres tisztítási intézkedések és karbantartási feladatok.

## 8. Üzemen kívül helyezés

### 8.1. Szétszerelés



**Figyelmeztetés:**

Szétszerelés előtt válassza le az áramforrásról!



**Figyelmeztetés:**

Megfertőzés kockázata: A fertőzések elkerülése érdekében viseljen egyéni védőeszközöket (kéz- és szemvédőt, maszkot) és fertőtlenítse, illetve tisztítsa meg a készüléket!

Ha szükségessé válik a készülék visszaszállítása a telephelyre vagy a METASYS vállalatnak, akkor a METASYS által biztosított eredeti csomagolást kell használni. Mielőtt becsomagolja a szállítandó METASYS-készüléket, tisztítsa meg, és fertőtlenítse. Zárja le azokat a nyílásokat, melyeket keresztül kiléphet a készülékben maradt folyadék.

### 8.2. Újrahasznosítás és ártalmatlanítás



Előfordulhat, hogy a készülék fertőzött! Kérjük, hívja fel erre a hulladékkezelést végző cég munkatársainak figyelmét, hogy megtehessek a megfelelő óvintézkedéseket. Azokat az alkatrészeket, melyekre amalgám tapadt, például a sziták, szűrők, tömlők, stb. szintén az adott országban érvényes előírások szerint kell ártalmatlanítani.

A készülék műanyagból készült alkatrészeit, melyek nem szennyezettek, le lehet adni újrahasznosítható műanyagként. A beépített elektronikus alkotóelemeket (beleértve a panelt is) elektronikai hulladékként kell ártalmatlanítani. A fémalkatrészeket fémhulladékként kell ártalmatlanítani.

Másik lehetőségként a készüléket vissza lehet küldeni a gyártónak, aki gondoskodik a szabályszerű hulladékkezelésről. Mielőtt becsomagolja a szállítandó METASYS-készüléket, tisztítsa meg, és fertőtlenítse. Zárja le azokat a nyílásokat, melyeket keresztül kiléphet a készülékben maradt folyadék. A csomagküldéshez az eredeti METASYS csomagolást kell használni.

Az összeszerelési értesítésre és a készülék dokumentációjára további 5 éves megőrzési kötelezettség vonatkozik, a készülék ártalmatlanításától számítva.

## 9. Melléklet

### 9.1. REF-számok és szállítási terjedelem

REF	Megnevezés	Szállítási terjedelem
04010013	VAC 1s, önálló, 0,55 kW, 230 V, 120 mbar, csatlakoztatásra kész	Szívógép (csatlakoztatásra kész) és használati útmutató
04010013 + 50060208 or 50060209	VAC 1s 1s vezérléssel, önálló, 0,55 kW, 230 V, 120 mbar, csatlakoztatásra kész	Elszívó berendezés (csatlakoztatásra kész), vezérlés és használati utasítás

#### 9.1.1. Tartozékok, szervizcsomagok, gyűjtőtartályok és pótalkatrészek

REF	Megnevezés
40060002	EXCOM hybrid 1s csíraszűrő, A1/1, A2/2, VAC 1s, átmérő: 40 mm
50060208	1s vezérlés EXCOM hybrid 1s-hez, VAC 1s
50060209	1s 3-pines vezérlés EXCOM hybrid 1s-hez, VAC 1s
50060312	Vezérlőtábla EXCOM hybrid 1s/VAC 1s-hez
50070019	VAC 1s kondenzátumleválasztó, átmérő: 40 mm

## 9.2. Garanciális rendelkezések

A METASYS bizonyos termékeire 12-36 hónapos garanciát vállal (a garancia időtartama az adott terméktől függ, az érvényes árlistában foglalt adatok szerint).\*

A garancia kiterjed valamennyi anyaghibára, amely a készülék működését a csekélynél nagyobb mértékben korlátozhatja. A garanciális kötelezettség alól kivételt képeznek azok a károk, melyeket a hibás vagy szakszerűtlen kezelés okozott, illetve amelyek a szokványos elhasználódásra vezethetők vissza. A garancia a fentiek mellett szintén nem vonatkozik az amalgámgyűjtő tartály cseréjére, valamint a törekeny alkatrészek, például az üvegek, műanyagok, tömlők szűrők, kondenzátum-szűrők és membránok cseréjére sem. A garanciális szolgáltatás nem terjed ki az esetleg felmerülő munkaidő-költségekre és utazási költségekre.

A garancia érvényességének biztosításához a készüléket szabályszerűen össze kell szerelni, és haladéktalanul vissza kell küldeni a METASYS címére a készülékhez mellékelte összeszerelési értesítést. Ebben az esetben a garancia időtartama az üzembe helyezéssel kezdődik. Ha a beépítést anélkül hajtja végre, hogy elküldené az összeszerelési értesítést a METASYS címére, minden garanciális igény érvénytelenül válik. A beépítésnek és az összeszerelési értesítés beküldésének 24 hónapon belül kell megtörténnie, a METASYS értékesítési dátumától számítva.

Az ügyfél mindennemű garanciális igénye megszűnik, ha az alábbi körülmények egyike is fennáll, függetlenül attól, hogy a nevezett körülmények a METASYS ügyfelénél vagy egy későbbi tulajdonosnál, illetve üzemeltetőnél lépnek fel:

- > A készülék nem szabályszerű beépítése, üzemeltetése, karbantartása vagy szállítása. Ha szükségessé válik a visszaszállítás a METASYS vállalatnak, akkor az eredeti csomagolást kell használni. Mielőtt becsomagolja a szállítandó METASYS-készüléket, tisztítsa meg, és fertőtlenítsen. Zárja le azokat a nyílásokat, melyeket keresztül kiléphet a készülékben maradt folyadék.
- > A beépítés és az összeszerelési értesítés beküldése nem történik meg a fentebb megadott 24 hónapos határidőn belül.
- > Elmulasztják továbbítani az összeszerelési értesítést a METASYS vállalat felé.
- > Nem eredeti METASYS gyártmányú alkatrészeket építenek be vagy használnak fel.
- > A készüléket olyan személyzet építi be, amelyet a METASYS nem képzett ki, illetve nem hatalmazott fel erre.
- > A szakszerűtlen kezelés, üzemeltetés miatt, vagy a nem megengedett tisztítószer használata folytán, illetve az üzemeltetési útmutatóban foglalt előírások megsértése miatt következik be kár.
- > Nem felhatalmazott műhely vagy személyzet végez javítást a készüléken.
- > Nem tartják be az előírt karbantartási időközöket. A karbantartásokat 11-12 / 23-24 / 35-36 hónappal az érintett METASYS alkatrész beépítése után kell elvégezni.
- > Elmulasztják bejegyeztetni a készülék dokumentációjába a beépítésre és az előírt karbantartási és javítási munkákat a METASYS által kiképzett szakemberek részéről.
- > Elmulasztják azoknak az elvárható intézkedéseknek a haladéktalan végrehajtását, melyek üzemzavar fellépése esetén a további károk megelőzését szolgálják.
- > A készülék vagy a készülék részeinek továbbítása a METASYS részére a szabályszerű kísérődokmányok hiányában (lásd a garanciális szolgáltatás lebonyolításáról szóló szakaszt), különös tekintettel a hiba ismertetésének elmulasztására vagy a készülék beszerzését igazoló számla hiányára.
- > A panasszal érintett METASYS alkatrésze vonatkozó képanyag (fénykép, mozgókép) átadásának elmulasztása, amely az adott alkatrész beépítési helyzetét, illetve beépítési környezetét ábrázolná.

A METASYS fenntartja a jogot, hogy a garanciális igények érvényesítése során a készülékhez mellékelte készülékdokumentációt bekérje a karbantartási időközök betartásának ellenőrzése céljából. A garanciális igény lebonyolítása kizárólag az alábbi módon mehet végbe:

Üzemzavar esetén a készüléket illetékes szakembernek kell felnyitnia, az érintett alkatrészt átvennie, és azt felnyitás nélkül, megtisztítva a METASYS részére továbbítani. A METASYS ügyfele saját költségére küldi be a panasszal érintett készüléket, ill. alkatrészt a METASYS vállalathoz. A METASYS elbírálja, hogy garanciális esetnek tekinthető-e a probléma. A METASYS megjavítja a készüléket, ill. az alkatrészt, amennyiben ez gazdaságos. Az ügyfél köteles kiegyenlíteni a javítás felmerülő költségeit, azonban nem kell megtérítenie a garancia hatálya alá eső pótalkatrészek árát. A készülék, ill. az alkatrész beküldése a METASYS címére minden esetben egyértelmű a METASYS vállalat javításra való felkérésével. A visszaküldött készülék javításának előzetes költségbecsléséért feldolgozási díjat\* számítunk fel, ha lejárt a garanciaidő, vagy az adott esetre nem terjed ki a garancia. A beküldött áruk pusztán termékvizsgálatáért vizsgálati átalányt\*

számítunk fel. Amennyiben a készüléket, ill. az alkatrészt beküldi a METASYS címére, minden esetben mellékeljen hozzá részletes hibaleírást, mely a készülékre vonatkozó összes fontos információt tartalmazza. A METASYS (telephely) ügyfele csak a METASYS munkatársaival egyeztetve jogosult előzetes teljesítésre. Mindig csak az érintett alkatrészt kell beküldeni (a lehető legkisebb egységet). Amennyiben a METASYS részére műszaki szükségszerűség nélkül szennyezett, de érintetlen alkatrészt küld be, a METASYS jogosult azt külön ellentételezés nélkül megsemmisíteni. A megsemmisített alkatrésznek megfelelő új alkatrészt csak külön rendelésre számla ellenében szállítjuk ki. A METASYS minden esetben jogosult a garanciát saját választása szerint jóváírással vagy új alkatrészek visszaküldésével lebonyolítani, anélkül, hogy javítást végezni. A garanciális szolgáltatás nem jár a garanciaidő meghosszabbodásával, és nem indítja újra a garancia időtartamát. A beépített pótalkatrészekre vonatkozó garanciaidő az eredetileg kiszállított készülékre vonatkozó garanciával együtt jár le. A METASYS ügyfele kötelezi magát, hogy a garancia lebonyolítására vonatkozó feltételeket saját ügyfelei tudomására hozza. Az ügyfél törvényileg biztosított jótállási jogai érintetlenek maradnak.

\* Az aktuális garanciális feltételek és díjak a METASYS érvényes árlistájában olvashatók.

### 9.3. Módosítási előzmények

Felülvizsgálat	Dátum	Leírás
ZK-58.211/00	08.11.2021	Újronnan létrehozva.





protect what you need



**METASYS Medizintechnik GmbH**

Florianstraße 3 | 6063 Rum bei Innsbruck | Austria  
T +43 512 205420 | [info@metasys.com](mailto:info@metasys.com) | [metasys.com](http://metasys.com)

A nyomtatási és szerkesztési hibák jogát fenntartjuk!